



P  L S K I  
**FADN**

SYSTEM ZBIERANIA I WYKORZYSTYWANIA  
DANYCH RACHUNKOWYCH Z GOSPODARSTW ROLNYCH

# **Wyniki standardowe uzyskane przez gospodarstwa rolne uczestniczące w Polskim FADN w 2006 roku**

**REGION FADN 795  
MAZOWSZE I PODLASIE**

**Część I. Wyniki standardowe**



**WARSZAWA 2008**



**Wyniki standardowe  
uzyskane przez  
gospodarstwa rolne  
uczestniczące  
w Polskim FADN  
w 2006 roku**

**REGION FADN 795  
MAZOWSZE I PODLASIE**

**Część I. Wyniki standardowe**

OPRACOWAŁA:

mgr inż. Katarzyna Bańkowska

**Warszawa 2008**

Redakcja techniczna

*Dariusz Osuch*

*Renata Płonka*

Projekt okładki

*Dział Wydawnictw*

**ISBN 978-83-60798-40-9**

Instytut Ekonomiki Rolnictwa i Gospodarki Żywnościowej

- Państwowy Instytut Badawczy

Zakład Rachunkowości Rolnej

00-950 Warszawa, ul. Świętokrzyska 20, skr. poczt. nr 984

Tel.: (0 22) 505 44 39

Tel./faks: (0 22) 826 93 22

E-mail: [portal@fadm.pl](mailto:portal@fadm.pl)

Internet: [www.fadm.pl](http://www.fadm.pl); [www.polskifadm.eu](http://www.polskifadm.eu)

## Spis Treści:

<b>Wstęp .....</b>	<b>5</b>
<b>1. Uwagi ogólne.....</b>	<b>6</b>
1.1. Podstawowe informacje o FADN .....	6
1.2. Wspólnotowa Typologia Gospodarstw Rolnych .....	7
1.3. Zakres podmiotowy FADN.....	9
1.4. Wybór próby gospodarstw rolnych z pola obserwacji FADN .....	10
1.5. Zakres przedmiotowy FADN.....	10
1.6. Sposób prezentacji wyników obliczonych na podstawie danych rachunkowych FADN.....	11
<b>2. Szczegółowy opis zmiennych systemowych zawartych w „Wynikach Standardowych FADN” .....</b>	<b>13</b>
2.1. Definicje zmiennych w „Wynikach Standardowych FADN” .....	13
2.2. Schematy obliczania kategorii ekonomicznych .....	28
<b>3. Uwagi do Wyników Standardowych FADN .....</b>	<b>36</b>
3.1. Informacje o zbieraniu danych rachunkowych w Polsce .....	36
3.2. Zbiór gospodarstw rolnych prowadzących rachunkowość we współpracy z IERiGŻ-PIB.....	37
<b>4. Wyniki standardowe FADN z gospodarstw rolnych prowadzących rachunkowość w 2006 r. we współpracy z IERiGŻ-PIB dla regionu 795..</b>	<b>39</b>
4.1. Grupowanie gospodarstw rolnych według typów rolniczych.....	39
4.2. Grupowanie gospodarstw rolnych według wielkości ekonomicznej .....	47
4.3. Grupowanie gospodarstw rolnych według powierzchni użytków rolnych.....	55
<b>Literatura .....</b>	<b>63</b>

## Wykaz skrótów

AWU	- (ang. Annual Work Unit) (pol. Jednostka przeliczeniowa pracy ogółem).
c.u.	- (ang. currency unit) (pol. Jednostka monetarna).
CAP	- (ang. Common Agricultural Policy) (pol. Wspólna Polityka Rolna).
COP	- (ang. Specialist cereals, oilseed and protein crops) (pol. Specjalizujące się w produkcji zbóż, roślin oleistych i białkowych).
DG-AGRI	- (ang. Directorate-General for Agriculture) (pol. Dyrekcja Generalna do Spraw Rolnictwa).
EC	- (ang. European Commission) (pol. Komisja Europejska).
ESU	- (ang. European Size Unit) (pol. Europejska Jednostka Wielkości).
EU	- (ang. European Union) (pol. Unia Europejska).
EUR	- oznaczenie systemowe jednostki monetarnej o nazwie „euro”.
euro	- jednostka monetarna, obowiązująca w większości Krajów Członkowskich Unii Europejskiej.
EUROSTAT	- Urząd Statystyczny Unii Europejskiej.
FADN	- (ang. Farm Accountancy Data Network).
FWU	- (ang. Family Work Unit) (pol. Jednostka przeliczeniowa pracy członków rodziny).
GUS	- Główny Urząd Statystyczny.
IERiGŻ-PIB	- Instytut Ekonomiki Rolnictwa i Gospodarki Żywnościowej – Państwowy Instytut Badawczy.
LFA	- (ang. Less Favoured Areas) (pol. Obszary o niekorzystnych warunkach gospodarowania).
LU	- (ang. Livestock Unit) (pol. Jednostka przeliczeniowa zwierząt).
Polski FADN	- System Zbierania i Wykorzystywania Danych Rachunkowych z Gospodarstw Rolnych.
SGM	- (ang. Standard Gross Margin) (pol. Standardowa Nadwyżka Bezpośrednia).
UAA	- (ang. Utilized Agricultural Area) (pol. Ziemia użytkowana dla celów rolniczych = użytki rolne).

## Wstęp

Na podstawie obowiązków nałożonych przez Ustawę z dnia 29 listopada 2000 r. o zbieraniu i wykorzystywaniu danych rachunkowych z gospodarstw rolnych (Dz. U. Nr 3 poz. 20 z 2001 r. z późniejszymi zmianami) Instytut Ekonomiki Rolnictwa i Gospodarki Żywnościowej – Państwowy Instytut Badawczy zlecił w 2006 r. czterem wojewódzkim ośrodkom doradztwa rolniczego (Lubelskiemu, łódzkiemu, Mazowieckiemu i Podlaskiemu) zbieranie danych rachunkowych z reprezentatywnego zbioru liczącego 4 900 towarowych gospodarstw rolnych w regionie Mazowsze i Podlasie (795).

W opracowaniu zawarte są wyniki<sup>1</sup> obliczone na podstawie danych rachunkowych 4 899 indywidualnych gospodarstw rolnych i 1 gospodarstwa z osobowością prawną (o wielkości ekonomicznej  $\geq 2$  ESU) z regionu 795.

Opracowanie składa się z trzech podstawowych części:

1. Wstępnej, charakteryzującej Sieć Danych Rachunkowych Gospodarstw Rolnych (FADN).
2. Metodycznej, zawierającej wyjaśnienia rachunku wyników.
3. Statystycznej, zawierającej dane statystyczne nazywane „Wyniki Standardowe FADN, poziom I” (ang. Standard Results), dla grup gospodarstw rolnych, ustalonych na podstawie trzech kryteriów grupowania: wielkości ekonomicznej, typu rolniczego i zasobów ziemi. Wyniki Standardowe zawierają około 120 zmiennych charakteryzujących sytuację ekonomiczno-finansową gospodarstw rolnych w roku obrachunkowym.

Opracowane wyniki są w pełni zgodne z pojęciami i kategoriami ekonomicznymi, prezentowanymi w standardowych wynikach FADN Dyrekcji Generalnej do Spraw Rolnictwa UE (DG AGRI).

Parametry wartościowe dotyczące produkcji, kosztów i inwestycji wyrażone są wg wartości netto (bez VAT). Pomimo ustawowego zwolnienia podmiotowego od podatku od towarów i usług, nazywanym w skrócie VAT, rolnicy prowadzili w 2006 r. ewidencję zdarzeń w standardzie umożliwiającym ustalenie wartości netto oraz kwoty VAT.

W opracowaniu wartości pieniężne wyrażone są w polskich jednostkach monetarnych – złotych (PLN).

---

<sup>1</sup> W sprawozdaniach z gospodarstw rolnych przekazanych do Komisji Europejskiej są zawarte nominalne wartości dopłat bezpośrednich.

## 1. Uwagi ogólne

### 1.1. Podstawowe informacje o FADN

**FADN** to europejski system zbierania danych rachunkowych z gospodarstw rolnych, którego formalne kształtowanie rozpoczęło się w 1965 r.

FADN był tworzony etapowo w miarę poszerzania Unii Europejskiej, na podstawie Rozporządzenia Rady EWG nr 79/65/EWG z dnia 15 czerwca 1965 r. w sprawie utworzenia sieci zbierania danych rachunkowych dotyczących dochodów i działalności gospodarstw rolnych w Europejskiej Wspólnocie Gospodarczej. W początkowej fazie (etap I) system zaistniał w sześciu krajach założycielskich (Belgii, Francji, Holandii, Luksemburgu, Niemczech i Włoszech), a po poszerzeniu w 1973 r. (etap II) także w Wielkiej Brytanii, Irlandii i Danii. Od 1981 r. (etap III) dodatkowo w Grecji. Od 1986 r. (etap IV) do badań włączono Hiszpanię i Portugalię, a od 1995 r. (etap V) Finlandię, Szwecję i Austrię. Od 1 maja 2004 r. (etap VI) do systemu FADN weszły także: Cypr, Estonia, Litwa, Łotwa, Malta, Polska, Słowacja, Słowenia, Republika Czeska i Węgry.

W 2006 r. FADN funkcjonował na terenie 25 krajów członkowskich UE. Przebieg rozszerzenia zasięgu FADN ilustruje Schemat 1 - 1.

#### Schemat 1 - 1. Etapy tworzenia FADN w Europie



Unikalność FADN polega na tym, że gromadzi on dane zaliczane do grupy wrażliwych z tej racji, że opisują przede wszystkim sytuację ekonomiczną i finansową gospodarstw rolnych.

Mając na uwadze założone cele, FADN bazuje na danych rachunkowych pochodzących z rachunkowości realizowanej w konwencji tzw. zarządczej, a ta odmiana rachunkowości znacznie wierniej odzwierciedla sytuację gospodarstwa rolnego niż rachunkowość finansowa<sup>2</sup>. O wyborze konwencji rachunkowości zarządczej zdecydowała chęć podejmowania decyzji jak najbardziej adekwatnych do rzeczywistej sytuacji gospodarstw rolnych. W przeciwnym wypadku nawet najlepiej wypracowane warsztatowo decyzje odnosiłyby się do rzeczywistości wirtualnej, tworzonej dla potrzeb podatkowych.

W polu obserwacji FADN znajdują się gospodarstwa towarowe, mające zasadniczy udział w tworzeniu wartości dodanej rolnictwa. Za takie uznawane są gospodarstwa rolne, które mieszczą się w grupie gospodarstw wytwarzających w danym regionie FADN lub kraju co najmniej 90% wartości standardowej nadwyżki bezpośredniej (SGM). Dolny próg graniczny gospodarstwa rolnego zaliczanego do pola obserwacji FADN wyznaczany jest na podstawie sumowania wartości SGM z gospodarstw znajdujących się w krajowym rejestrze gospodarstw rolnych, poczynając od największych do momentu, aż ustalona zostanie wielkość ostatniego gospodarstwa, które wyczerpuje 90% wartości SGM w odpowiedniej jednostce administracyjnej.

Progi wielkości ekonomicznej, wyznaczające minimalną wielkość gospodarstw rolnych włączanych do pola obserwacji FADN są różne w poszczególnych Krajach Członkowskich. Różnice te wynikają przede wszystkim z powodu istniejących różnic w strukturze agrarnej poszczególnych Krajów Członkowskich.

Podkreślić należy, że FADN jest jedyną bazą danych, gromadzonych według jednolitych zasad z reprezentacyjnej próby towarowych gospodarstw rolnych funkcjonujących na obszarze Unii Europejskiej.

## **1.2. Wspólnotowa Typologia Gospodarstw Rolnych**

Zasady klasyfikacji gospodarstw zostały precyzyjnie określone i po raz pierwszy formalnie ustanowione Decyzją Komisji (EWG) 78/463/EEC z dnia 7 kwietnia 1978 r. Według tych zasad gospodarstwa rolne funkcjonujące na terenie Wspólnoty klasyfikowane są najczęściej według dwóch kryteriów:

- wielkości ekonomicznej,
- typu rolniczego.

W podstawowej klasyfikacji gospodarstw rolnych mają zastosowanie następujące parametry ekonomiczne:

---

<sup>2</sup> Rachunkowość finansowa podlega odpowiednim przepisom prawa, które są różne w poszczególnych Krajach Członkowskich Unii Europejskiej. Jej zadaniem jest ocena sytuacji majątkowej i finansowej przedsiębiorstwa, a często bywa podstawą naliczania podatku dochodowego.

- standardowa nadwyżka bezpośrednia (SGM – Standard Gross Margin),
- europejska jednostka wielkości (ESU – European Size Unit).

### **Standardowa nadwyżka bezpośrednia (SGM – Standard Gross Margin)**

jest nadwyżką wartości produkcji danej działalności rolniczej nad wartością kosztów bezpośrednich w **przeciętnych dla danego regionu warunkach produkcji**. W celu wyeliminowania wpływu zmian w produkcji (np. wywołanych złą pogodą) lub cen produktów i środków produkcji, do obliczeń przyjmowane są średnie z trzech lat odpowiedniego okresu, na podstawie uśrednionych danych rocznych z danego regionu. Z tego właśnie powodu, pojęcie nadwyżki bezpośredniej zostało uzupełnione terminem „standardowa”.

Współczynniki SGM są obliczane dla każdego regionu statystycznego i dla każdej prowadzonej działalności w odniesieniu do 1 ha uprawy lub 1 sztuki zwierzęcia. W Unii Europejskiej są regiony SGM, dla których wylicza się SGM dla ponad 100 działalności.

Tak duża liczba pozycji w zestawach standardowych nadwyżek bezpośrednich odzwierciedla nie tylko zróżnicowanie rolnictwa w Unii Europejskiej, ale także ukazuje poziom stosowanej szczegółowości, zapewniający porównywalność dostarczanych wyników, a tym samym realnie odzwierciedlający sytuację w rolnictwie.

**Europejska Jednostka Wielkości (ESU-European Size Unit)** jest parametrem służącym do określania wielkości ekonomicznej gospodarstwa rolnego ustalonej na podstawie standardowych nadwyżek bezpośrednich gospodarstwa. Jedno ESU odpowiada równowartości 1200 euro.

**Wielkość ekonomiczna gospodarstwa rolnego** stanowi jedno z kryteriów używanych dla charakteryzowania gospodarstwa rolnego we Wspólnotowej Typologii Gospodarstw Rolnych. Jest ona określana na podstawie sumy wartości standardowych nadwyżek bezpośrednich (SGM) wszystkich działalności występujących w gospodarstwie.

**Typ rolniczy gospodarstwa** jest kolejnym kryterium stosowanym w klasyfikacji gospodarstw rolnych. Jest on określany na podstawie udziału poszczególnych działalności w tworzeniu ogólnej wartości standardowej nadwyżki bezpośredniej (SGM) gospodarstwa.

W zależności od pożądanego stopnia dokładności, typy rolnicze gospodarstw są dzielone na:

- 8 typów ogólnych i grupę gospodarstw niesklasyfikowanych (oznaczanych z użyciem jednego znaku),
- 17 typów podstawowych (oznaczanych z użyciem dwóch znaków),
- 50 typów szczegółowych (oznaczanych z użyciem trzech znaków),
- podtypy 50 typów szczegółowych (oznaczanych z użyciem czterech znaków).

Współczynniki SGM liczone są okresowo na podstawie średnich danych z trzech kolejnych lat w wydzielonych regionach krajów członkowskich. Komisja UE ustala listę działalności rolniczych, dla których konieczne jest policzenie SGM, obecnie lista ta obejmuje 105 rodzajów działalności.

### 1.3. Zakres podmiotowy FADN

Minimalny próg określający gospodarstwo jako towarowe (oznacza to włączenie gospodarstwa do badań) wyrażony jest w ESU. Wielkość ta jest ustalana dla każdego kraju członkowskiego oddzielnie i zmienia się w czasie, zgodnie z ewolucją struktury i siły ekonomicznej gospodarstw rolnych (patrz: Tabela 1.3 - 1).

**Tabela 1.3 - 1 Progi minimalnej wielkości ekonomicznej i liczebność próby FADN wg krajów członkowskich w 2006 r.**

Kraj	Dolny próg wielkości ekonomicznej ESU	Liczba gospodarstw w próbie szt.	Struktura %
Austria	8	1 800	2, 2
Belgia	16	1 200	1, 5
Cypr	2	500	0, 6
Czechy	4	1 300	1, 6
Dania	8	2 250	2, 8
Estonia	2	500	0, 6
Finlandia	8	1 150	1, 4
Francja	8	7 320	9, 0
Grecja	2	5 500	6, 8
Hiszpania	2	9 706	11, 9
Holandia	16	1 500	1, 8
Irlandia	2	1 300	1, 6
Litwa	2	1 000	1, 2
Luksemburg	8	360	0, 4
Łotwa	2	1 000	1, 2
Malta	8	400	0, 5
Niemcy	16	6 360	7, 8
Polska	2	12 100	14, 9
Portugalia	2	2 300	2, 8
Słowacja	6	600	0, 7
Słowenia	2	900	1, 1
Szwecja	8	1 000	1, 2
Węgry	2	1 900	2, 3
Wielka Brytania	16	2 500	3, 1
(w tym: Irlandia Północna)	(8)	(320)	(0, 4)
Włochy	4	17 000	20, 9
Razem FADN UE		83 990	100, 0

Źródło: Rozporządzenie Komisji nr 1187/2005 z 22 lipca 2005 r. zmieniające Rozporządzenie nr 1859/82 dotyczące wyboru gospodarstw przekazujących dane do celów określania dochodów gospodarstw rolnych.

## 1.4. Wybór próby gospodarstw rolnych z pola obserwacji FADN

Agencje łącznikowe z poszczególnych krajów opracowują corocznie plany wyboru gospodarstw rolnych do badań w ramach FADN. Po ich opracowaniu i zaakceptowaniu przez Komitety Krajowe FADN, plany te są przekazywane dla akceptacji do Komitetu Wspólnoty nadzorującego FADN.

Wewnątrz pola obserwacji FADN istnieje wielkie zróżnicowanie gospodarstw rolnych, biorąc pod uwagę kryterium wielkości ekonomicznej czy typu rolniczego.

Dla zapewnienia precyzyjnego odzwierciedlenia tego zróżnicowania w próbie badawczej Agencja łącznikowa dzieli pole obserwacji na warstwy. Pominięcie tej czynności w procesie wyboru próby, mogłoby spowodować brak właściwej reprezentacji niektórych rodzajów gospodarstw (np. dużych gospodarstw mlecznych w jednym regionie, czy małych gospodarstw produkujących owoce w innym regionie). W procedurze wyboru gospodarstw mają zastosowanie do warstwowania zbioru gospodarstw trzy kryteria:

- położenie regionalne,
- wielkość ekonomiczna,
- typ rolniczy.

## 1.5. Zakres przedmiotowy FADN

Dla potrzeb FADN zbieranych jest około 1 tys. różnych danych rachunkowych, dotyczących wyłącznie gospodarstwa rolnego. Odzwierciedlają one stan i strukturę składników majątkowych, a także stan i strukturę źródeł zobowiązań. Inne dane odzwierciedlają strukturę przychodów i kosztów na poziomie gospodarstwa rolnego. Szczególna uwaga zwrócona jest na elementy związane ze Wspólną Polityką Rolną (dotacje).

O zakresie i formacie zbieranych danych rachunkowych w gospodarstwach rolnych dla potrzeb FADN, decyduje zawartość tzw. sprawozdania z gospodarstwa rolnego FADN, opisanego w Rozporządzeniu Komisji 2253/2004/EEC z 23 grudnia 2004 r. Przepisy te zawierają obok szczegółowego wykazu zmiennych, także instrukcje dotyczące sposobu wypełniania sprawozdania oraz definicje stosowanych pojęć. Sprawozdanie z gospodarstwa rolnego FADN składa się z 14 grup danych rachunkowych, pogrupowanych tematycznie w odpowiednie tabele (od A do N):

**Tab. A.** Informacje ogólne.

**Tab. B.** Struktura własnościowa ziemi użytkowanej rolniczo.

**Tab. C.** Zasoby i nakłady pracy własnej oraz najemnej.

**Tab. D.** Stan i wartość zwierząt.

**Tab. E.** Zakup i sprzedaż zwierząt.

**Tab. F.** Koszty.

**Tab. G.** Zasoby i gospodarowanie składnikami majątkowymi.

**Tab. H.** Zadłużenie.

- Tab. I.** Podatek od wartości dodanej (VAT).  
**Tab. J.** Granty, subsydia i dopłaty wyrównawcze.  
**Tab. K.** Produkcja roślinna i zwierzęca (bez zwierząt).  
**Tab. L.** Kwoty i inne prawa.  
**Tab. M.** Dopłaty bezpośrednie do upraw polowych.  
**Tab. N.** Szczegóły zakupów i sprzedaży zwierząt.

## 1.6. Sposób prezentacji wyników obliczonych na podstawie danych rachunkowych FADN

Wyniki obliczone na podstawie danych FADN zgromadzonych w komputerowej bazie prezentowane są w zestawie statystycznym nazwanym „Wyniki Standardowe FADN-Poziom I”<sup>3</sup>. Zawierają one wartości średnie dla grup gospodarstw rolnych wyłanianych według typów rolniczych i wielkości ekonomicznej. W niniejszej publikacji zostały dodatkowo zamieszczone grupowania gospodarstw według powierzchni użytków rolnych.

**Tabela 1.6 - 1 Grupowanie gospodarstw rolnych według typów rolniczych (TF8)**

Typy rolnicze ogólne:		Typy rolnicze podstawowe:	
Symbol	Nazwa	Symbol	Nazwa
AB	Uprawy polowe	13	Zboża, oleiste i strączkowe
		14	Inne uprawy polowe
		60	Uprawy polowe ogrodnicze i trwałe, łącznie
C	Uprawy ogrodnicze	20	Uprawy ogrodnicze
D	Winnice	31	Winnice
E	Uprawy trwałe	32	Drzewa i krzewy owocowe (łącznie z cytrusowymi)
		33	Gaje oliwne
		34	Pozostałe uprawy trwałe, łącznie
F	Krowy mleczne	41	Bydło mleczne
G	Zwierzęta żywione w systemie wypasowym (bez krów mlecznych)	42	Bydło opasowe
		43	Bydło ogółem
		44	Owce, kozy i inne zwierzęta żywione w systemie wypasowym
H	Zwierzęta ziarnożerne	50	Zwierzęta żywione paszami treściwymi
I	Mieszane	71	Różne zwierzęta, z przewagą żywionych w systemie wypasowym
		72	Różne zwierzęta, z przewagą żywionych paszami treściwymi
		81	Uprawy polowe i zwierzęta żywione w systemie wypasowym, łącznie
		82	Różne uprawy i zwierzęta, łącznie

<sup>3</sup> Struktura Wyników Standardowych FADN opisana w dokumencie Komitetu do spraw FADN; RI/CC 882 rev. 8. 1: Definitions of Variables used in FADN standard results, zamieszczonym na stronie:  
[http://circa.europa.eu/Public/irc/agri/rica/library?l=/fadn\\_committees/ricc/definitions\\_variables\\_1/\\_EN\\_1.0\\_&a=i](http://circa.europa.eu/Public/irc/agri/rica/library?l=/fadn_committees/ricc/definitions_variables_1/_EN_1.0_&a=i).

Zestawienie typów rolniczych ogólnych TF8 jest kombinacją typów podstawowych, pochodzących z różnych typów szczegółowych, tworzącą w rezultacie osiem grup gospodarstw rolnych.

Z kolei Tabela 1.6 - 2 przedstawia sześć klas wielkości ekonomicznej gospodarstw rolnych (ES6) obowiązujących we Wspólnotowej Typologii Gospodarstw Rolnych na podstawie Rozporządzenia 2003/369 (UE).

**Tabela 1.6 - 2 Grupowanie gospodarstw rolnych według wielkości ekonomicznej (ESU), klasyfikacja ES6**

ES6	Rozmiar w ESU
bardzo małe (XS)	ESU < 4
małe (S)	4 ≤ ESU < 8
średnio - małe (MS)	8 ≤ ESU < 16
średnio - duże (ML)	16 ≤ ESU < 40
duże (L)	40 ≤ ESU < 100
bardzo duże (XL)	ESU ≥ 100

Klasyfikacja gospodarstw rolnych według powierzchni użytków rolnych wyrażonej w ha, jest rzadziej stosowaną (patrz: Tabela 1.6 - 3) w typologii UE (Rozporządzenie 99/725/EEC). Tego grupowania także nie stosuje się w Wynikach Standardowych FADN. W publikacjach Komisji UE została ona wyparta przez grupowanie według parametrów ekonomicznych, ustalanych w ramach Wspólnotowej Typologii Gospodarstw Rolnych.

**Tabela 1.6 - 3 Grupowanie gospodarstw rolnych według powierzchni użytków rolnych (UR)**

Wyszczególnienie	Powierzchnia użytków rolnych w ha
bardzo małe (AXS)	UR < 5
małe (AS)	5 ≤ UR < 10
średnio - małe (AMS)	10 ≤ UR < 20
średnio - duże (AML)	20 ≤ UR < 30
duże (AL)	30 ≤ UR < 50
bardzo duże (AXL)	UR ≥ 50

## 2. Szczegółowy opis zmiennych systemowych zawartych w „Wynikach Standardowych FADN”

### 2.1. Definicje zmiennych w „Wynikach Standardowych FADN”

Definicje poszczególnych kategorii ekonomicznych są zgodne z zastosowanymi w Wynikach Standardowych FADN<sup>4</sup>. Zawartość parametrów w poszczególnych tabelach nie zawsze odpowiada w pełni ich tytułom. W kolumnie „*Symbol*” zawarte jest alfanumeryczne, pięciodziankowe oznaczenie poszczególnych zmiennych w systemie informatycznym FADN.

„Wyniki Standardowe FADN” zawierają 10 grup tematycznych danych:

1. Populacja i próba gospodarstw.
2. Wybrane informacje o produkcji.
3. Wartość produkcji.
4. Koszty.
5. Dopłaty do działalności operacyjnej gospodarstwa.
6. Salda dopłat i podatków.
7. Dochód na gospodarstwo rolne.
8. Dochód na osobę.
9. Bilans na stan końcowy roku obrachunkowego.
10. Wskaźniki finansowe.

Dla ułatwienia rozumienia poszczególnych parametrów zawartych w Wynikach Standardowych FADN, w dalszej części rozdziału zamieszczono objaśnienia poszczególnych zmiennych w porządku identycznym do prezentowanych wyników. Dodatkowo zamieszczono też w formie diagramów szczegółowe schematy obliczeń wybranych parametrów prezentowanych w Wynikach Standardowych.

**Tabela 2.1 - 1 Populacja i próba gospodarstw**

Symbol	Nazwa zmiennej	Sposób obliczenia, uwagi
SYS02	Liczba reprezentowanych gospodarstw	Suma parametrów wag poszczególnych gospodarstw w próbie.
SYS03	Liczba gospodarstw w próbie	Liczba gospodarstw w próbie.
SYS04	Kurs wymiany jednostki monetarnej (c.u. skrót ang. currency unit) na euro	Średni kurs wymiany krajowej waluty na euro w roku obrachunkowym. Obliczany jest jako średnia z miesięcznych kursów wymiany ważonych liczbą dni w miesiącu.

<sup>4</sup> Patrz odnośnik 3 na stronie 11.

**Tabela 2.1 - 2 Wybrane informacje o produkcji**

Symbol	Zmienna	J. m.	Sposób obliczenia, uwagi
SE005	Wielkość ekonomiczna	ESU	Wielkość ekonomiczna gospodarstwa rolnego, wyrażona w europejskich jednostkach wielkości.
SE010	Nakłady pracy ogółem	AWU	Całkowite nakłady pracy ludzkiej w ramach działalności operacyjnej gospodarstwa rolnego = AWU wyrażone w jednostkach przeliczeniowych pracy = osobach pełnozatrudnionych = 2 200 godz./rok. [SE015 + SE020]
SE011	Czas pracy ogółem	godz.	Całkowity czas pracy ludzi w ramach działalności operacyjnej gospodarstwa rolnego, wyrażony w godzinach. [SE016 + SE021]
SE015	Nakłady pracy własnej	FWU	Nakłady pracy w ramach działalności operacyjnej gospodarstwa rolnego osób nieopłaconych = FWU (głównie członków rodziny), wyrażony w jednostkach przeliczeniowych pracy rodziny = osobach pełnozatrudnionych rodziny.
SE016	Czas pracy własny	godz.	Czas pracy w ramach działalności operacyjnej gospodarstwa rolnego osób nieopłaconych (głównie członków rodziny), wyrażony w godzinach.
SE020	Nakłady pracy najemnej	AWU	Nakłady pracy w ramach działalności operacyjnej gospodarstwa rolnego osób opłaconych gotówką lub w naturze, wyrażony w jednostkach przeliczeniowych pracy = osobach pełnozatrudnionych.
SE021	Czas pracy najemnej	godz.	Czas pracy w ramach działalności operacyjnej gospodarstwa rolnego osób opłaconych gotówką lub w naturze, wyrażony w godzinach.
SE025	Powierzchnia użytkowanych użytków rolnych	ha	Całkowity obszar ziemi użytkowanej rolniczo (użytków rolnych) = (UAA). Nie uwzględnia się powierzchni uprawy grzybów, ziemi dzierżawionej na okres krótszy niż 1 rok, ziemi zalesionej i pozostałych gruntów (dróg, stawów, nieużytków, itp.). Na tą powierzchnię składa się: ziemia własna, ziemia dzierżawiona na jeden rok lub dłużej, ziemia użytkowana na zasadzie udziału w zbiorze z właścicielem. Obejmuje ziemię rolniczą czasowo wyłączonej z uprawy z powodów technologicznych, a także ziemię czasowo wyłączonej z uprawy z powodu uczestnictwa w programie polityki rolnej. Powierzchnia określana w hektarach (10. 000 m <sup>2</sup> ).
SE030	Powierzchnia dzierżawionych użytków rolnych	ha	Ziemia dzierżawiona przez posiadacza na podstawie umowy dzierżawnej na okres liczący co najmniej 1 rok (odpłatność regulowana w gotówce lub w naturze).
SE035	Zboża	ha	Pszenica zwyczajna lub orkisz, pszenica twarda, żyto, jęczmień, owies, mieszanki zbożowe, ziarno kukurydzy, pozostałe zboża.

Symbol	Zmienna	J. m.	Sposób obliczenia, uwagi
SE041	Pozostałe uprawy polowe	ha	Strączkowe na nasiona, ziemniaki, buraki cukrowe, rośliny przyprawowe, oleiste i włókniste łącznie z nasionami, chmiel, tytoń, inne przemysłowe (łącznie z bawełną i trzciną cukrową).
SE042	Uprawy energetyczne	ha	Powierzchnia uprawy roślin energetycznych.
SE046	Warzywa i kwiaty	ha	Świeże warzywa, melony, truskawki, kwiaty i rośliny ozdobne (uprawiane na otwartej przestrzeni lub pod osłonami). Dotyczy powierzchni podstawowej (nie uwzględnia się powierzchni wszystkich zbiorów), nawet gdy praktykowane jest następstwo na tej samej powierzchni, w tym samym roku obrachunkowym.
SE050	Winnice	ha	łącznie z młodymi nasadzeniami jeszcze nie plonującymi (bez szkótek).
SE054	Uprawy trwałe	ha	Sady owocowe i jagodowe (łącznie z sadami tropikalnymi), gaje oliwne, szkółki i inne trwałe uprawy (wiklina, sitowie, bambus). łącznie z młodymi nasadzeniami i trwałymi uprawami pod osłonami. Bez winogron. SE054 = SE055 + SE060 + SE065
SE055	Sady	ha	Drzewa owocowe i krzewy jagodowe (łącznie z sadami tropikalnymi i subtropikalnymi).
SE060	Gaje oliwne	ha	Drzewa oliwne.
SE065	Pozostałe uprawy trwałe	ha	Uprawy wieloletnie pod osłonami, szkółki (łącznie ze szkółkami winorośli) i inne uprawy wieloletnie (wiklina, sitowie, bambus).
SE071	Uprawy pastewne	ha	Pastewne korzeniowe i kapustne, pozostałe uprawy pastewne, trawa krótkotrwała, łąki, pastwiska trwałe, pastwiska niskowartościowe.
SE072	Ugory rolnicze	ha	Ziemia rolnicza nie uprawiana z powodów technologicznych.
SE073	Ziemia odłogowana	ha	Ziemia wyłączona z uprawy w ramach obowiązkowego programu polityki rolnej i nie uprawiana. Do pozycji tej dodać należy jednak ziemię wyłączoną z uprawy rolniczej, na której posadzono rośliny przeznaczone na cele nieżywnościowe - np. na opał lub paliwo.
SE075	Lasy	ha	Obszary zadrzewione, lasy, plantacje topoli, łącznie ze szkółkami leśnymi. Obszar ten nie jest ujęty w pozycji „Powierzchnia użytków rolnych” (SE025).

Symbol	Zmienna	J. m.	Sposób obliczenia, uwagi
SE080	Całkowita liczba sztuk przeliczeniowych zwierząt	LU	Średnioroczny stan: koniowatych, bydła, owiec, kóz, trzody chlewnej i drobiu utrzymywanych w gospodarstwie rolnym, wyrażony w jednostkach przeliczeniowych zwierząt (LU) <sup>5</sup> . W tym stanie nie są uwzględniane roje pszczoł, króliki i pozostałe zwierzęta. Zwierzęta nie będące własnością gospodarstwa rolnego, utrzymywane w gospodarstwie na podstawie umowy także ujęte są dla określenia rocznego stanu posiadania zwierząt.
SE085	Krowy mleczne	LU	Krowy (także samice bawole), które wycieliły się i są utrzymywane głównie dla produkcji mleka z przeznaczeniem do spożycia przez ludzi. Nie ujmuje się tu krów wybrakowanych.
SE090	Pozostałe bydło	LU	Pozostałe bydło (z wyjątkiem krów mlecznych).
SE095	Owce i kozy	LU	Matki kozie i pozostałe kozy, matki owcze i pozostałe owce.
SE100	Trzoda chlewna	LU	Prosięta, maciory, tuczniki i pozostała trzoda chlewna.
SE105	Drób	LU	Drób mięsny, kury nioski i pozostały drób.
SE110	Plon pszenicy	dt/ha	Wielkość produkcji ziarna pszenicy zwyczajnej i orkisz z jednego hektara wyrażona w decytonach (100 kg).
SE115	Plon kukurydzy	dt/ha	Wielkość produkcji ziarna kukurydzy z jednego hektara wyrażona w decytonach (100 kg).
SE120	Obsada zwierząt	LU/ha	Obsada zwierząt żywionych systemem wypasowym (przeżuwaczy) na 1 ha powierzchni paszowej. Suma średniej liczby jednostek przeliczeniowych (LU): bydła (bez cieląt opasowych) oraz owiec i kóz, przypadająca na 1 hektar roślin pastewnych uprawianych na użytkach rolnych. Do tej powierzchni zalicza się uprawy pastewne, ugory i ziemię wyłączoną czasowo z uprawy. Parametr obsady zwierząt jest obliczany tylko dla gospodarstw utrzymujących ten rodzaj zwierząt i posiadających uprawy pastewne (powierzchnię paszową).
SE125	Wydajność mleka	kg/krowę <sup>6</sup>	Średnia produkcja mleka i przetworów z mleka (w ekwiwalencie mleka) w przeliczeniu na jedną krowę mleczną. Produkcja mleka obejmuje sprzedaż, przekazanie mleka do gospodarstwa domowego i zużycie mleka w gospodarstwie rolnym (skarmione przez zwierzęta). Gospodarstwa nie posiadające krów mlecznych wyłączone są z tej statystyki.

<sup>5</sup> konie	:= 0,8	krowy mleczne	:= 1,0	lochy	:= 0,5
cielęta	:= 0,4	krowy wybrakowane	:= 1,0	tuczniki	:= 0,3
cielęta < 1 rok	:= 0,4	krowy pozostałe	:= 0,8	trzoda pozostała	:= 0,3
byczki 1 – 2 lata	:= 0,7	matki kozie	:= 0,1	brojlery	:= 0,007
jałówki 1 – 2 lata	:= 0,7	kozy pozostałe	:= 0,1	kury nioski	:= 0,014
byki ≥ 2 lata	:= 1,0	matki owcze	:= 0,1	drób pozostały	:= 0,03
jałówki hodow.	:= 0,8	owce pozostałe	:= 0,1		
jałówki na tucz	:= 0,8	prosięta	:= 0,027		

<sup>6</sup> Stosuje się przelicznik 1 liter = 1,031 kg.

**Tabela 2.1 - 3 Wartość produkcji**

Symbol	Zmienna	J. m.	Sposób obliczenia, uwagi
SE131	Produkcja ogółem	c.u.	Suma wartości produkcji: roślinnej, zwierzęcej i pozostałej. Obejmuje: sprzedaż, przekazania do gospodarstwa domowego, zużycie na potrzeby gospodarstwa rolnego, zmianę stanu zapasów, wzrost wartości zwierząt wywołany zmianą cen a pomniejszona jest o zakup zwierząt. [SE135 + SE206 + SE256]
SE135	Produkcja roślinna	c.u.	Obejmuje sprzedaż; zużycie wewnętrzne; przekazanie do gospodarstwa domowego i zmianę stanu zapasów (stan zapasów na koniec roku – stan zapasów na początek roku). [SE140 + SE145 + SE146 + SE150 + SE155 + SE160 + SE165 + SE170 + SE175 + SE180 + SE185 + SE190 + SE195 + SE200]
SE140	Zboża	c.u.	Dotyczy upraw na ziarno.
SE145	Rośliny białkowe	c.u.	Uprawiane na nasiona, bez upraw zbieranych na zielono jako pasza. Nie ujmują się tu warzywa i soi.
SE146	Uprawy energetyczne	c.u.	Wszystkie rośliny uprawiane w celu pozyskania energii.
SE150	Ziemniaki	c.u.	Wszystkie typy odmian – także ziemniaki wczesne i sadzeniaki.
SE155	Buraki cukrowe	c.u.	Dotyczy przede wszystkim korzeni. Nie ujmują się wartości liści, natomiast uwzględnia się wartość wyśtoków otrzymanych od cukrowni lub odsprzedanych przez rolnika do cukrowni.
SE160	Rośliny oleiste	c.u.	Rośliny oleiste i włókniste uprawiane na olej (bez bawełny).
SE165	Rośliny przemysłowe	c.u.	Chmiel, tytoń, inne uprawy przemysłowe (włącznie z ziołami, roślinami aromatycznymi i przyprawowymi, bawełną i trzciną cukrową oraz włóknistymi i konopiami uprawianymi na włókno).
SE170	Warzywa i kwiaty	c.u.	Świeże warzywa, melony, truskawki, kwiaty i rośliny ozdobne (uprawiane na otwartej przestrzeni lub pod osłonami). Tu uwzględniona jest też wartość produkcji grzybów (mimo tego że powierzchnia uprawy grzybów nie jest uwzględniona w pozycji SE046).
SE175	Owoce	c.u.	Owoce z drzew i krzewów uprawianych na otwartej przestrzeni razem (łącznie z owocami tropikalnymi, winogronami i oliwkami).
SE180	Owoce cytrusowe	c.u.	Pomarańcze, nektarynki i mandarynki, klementynki, cytryny i inne owoce cytrusowe.
SE185	Wina i winogrona	c.u.	Winogrona spożywcze, winogrona do produkcji win jakościowych i stołowych, różne produkty z winogron (moszcz z winogron itp.), wino, produkty uboczne z produkcji wina, rodzyunki.
SE190	Oliwki i olej z oliwek	c.u.	Oliwki jadalne, oliwki do produkcji oleju, olej i produkty uboczne z produkcji oleju z oliwek.
SE195	Uprawy pastewne	c.u.	Rośliny pastewne korzeniowe i kapustne, inne uprawy pastewne, trawa krótkotrwała, łąki, trwałe pastwiska, pastwiska niskowartościowe. Tu wchodzi także produkcja z ugorów i odłogów (o ile taka występuje w gospodarstwie).
SE200	Inne produkty pochodzenia roślinnego	c.u.	Nasiona i sadzonki (traw, roślin polowych i ogrodniczych bez zbóż, białkowych, ziemniaków i roślin oleistych), inne uprawy polowe (nie ujęte w wyszczególnionych pozycjach), uprawy trwałe rosnące pod osłonami nie uwzględnione w SE170. Tu wlicza się także przyrost wartości młodych plantacji wieloletnich (do wejścia w plonowanie). Ustala się go na podstawie kosztów wniesionych.

Symbol	Zmienna	J. m.	Sposób obliczenia, uwagi
SE206	Produkcja zwierzęca	c.u.	<p>Produkcja obejmuje wartości produkcji żywca oraz wartość produktów pochodzenia zwierzęcego. Produkcja zwierzęca obejmuje sprzedaż, zmianę wartości zwierząt w roku obrachunkowym i przekazanie do gospodarstwa domowego. Pomniejsza się ją o zakup zwierząt. Rachunek jest przeprowadzany dla koniowatych, bydła, owiec, kóz, trzody chlewnej, drobiu i pozostałych zwierząt.</p> <p>Zmiana wartości zwierząt stada obrotowego obejmuje stan na koniec roku pomniejszony o stan na początek roku.</p> <p>W przypadku zwierząt stada podstawowego szacuje się także zmianę wartości zwierząt z tytułu zmiany cen jednostkowych w roku obrachunkowym.</p> <p>Produkcja produktów zwierzęcych obejmuje sprzedaż, przekazanie do gospodarstwa domowego, zużycie wewnętrzne i zmianę zapasów w roku obrachunkowym (stan na koniec roku pomniejszony o stan na początek roku).</p> <p>Do produktów zwierzęcych zalicza się: mleko i produkty z mleka krów, owiec i kóz; wełnę; jaja kurze; inne produkty zwierzęce (przychody z krycia, obornik, jaja innych ptaków itp.); a także wpływy z usługowego odchowu zwierząt oraz z miodu. [SE216 + SE220 + SE225 + SE230 + SE235 + SE240 + SE245 + SE251]</p>
SE211	Zmiana wartości zwierząt stada podstawowego	c.u.	<p>Zmiana wartości zwierząt stada podstawowego z tytułu zmiany cen jednostkowych w roku obrachunkowym.</p> <p>Parametr ten umożliwia pominięcie wpływu zmian cen zwierząt stada podstawowego na wartość produkcji w danym roku.</p>
SE216	Mleko krowie i produkty z mleka krowiego	c.u.	<p>W tej pozycji ujęta jest wartość produktów pomniejszona o odpowiednie opłaty współodpowiedzialnościowe (jeśli występują), lecz bez opłat karnych za nieprawidłową realizację kwoty mlecznej. Te opłaty są ewidencjonowane jako ujemne dopłaty bezpośrednie do produkcji mleka.</p>
SE220	Wołowina i cielęcina	c.u.	<p>Obejmuje produkcję i zmianę wartości zwierząt {zmianę wartości stada obrotowego (wartość na koniec roku - wartość na początek roku) oraz zmianę wartości zwierząt stada podstawowego z tytułu zmiany cen jednostkowych w roku obrachunkowym}.</p>
SE225	Wieprzowina	c.u.	<p>Obejmuje produkcję i zmianę wartości zwierząt {zmianę wartości stada obrotowego (wartość na koniec roku - wartość na początek roku) oraz zmianę wartości zwierząt stada podstawowego z tytułu zmiany cen jednostkowych w roku obrachunkowym}.</p>
SE230	Owce i kozy	c.u.	<p>Obejmuje produkcję i zmianę wartości zwierząt {zmianę wartości stada obrotowego (wartość na koniec roku - wartość na początek roku) oraz zmianę wartości zwierząt stada podstawowego z tytułu zmiany cen jednostkowych w roku obrachunkowym}.</p>
SE235	Mięso drobiowe	c.u.	<p>Obejmuje produkcję i zmianę wartości zwierząt stada obrotowego (wartość na koniec roku - wartość na początek roku).</p>
SE240	Jaja	c.u.	<p>W pozycji tej chodzi o jaja wszystkich gatunków drobiu (bez jaj strusich, które wraz z innymi produktami z tych zwierząt wchodzi do pozycji SE251).</p>
SE245	Mleko owcze i kozie	c.u.	<p>Także produkty pochodne po przeliczeniu na kg mleka.</p>

Symbol	Zmienna	J. m.	Sposób obliczenia, uwagi
SE251	Inne zwierzęta i produkty zwierzęce	c.u.	Pozycja ta obejmuje: żywiec koński i inne zwierzęta nie wymienione wyżej – np.: króliki, roje pszczele, zwierzęta futerkowe, ryby, strusie itp (z uwzględnieniem zmiany wartości zwierząt stada obrotowego i podstawowego), a także wełnę i pozostałe produkty pochodzenia zwierzęcego (np. obornik czy mleko innych zwierząt), a także przychody z krycia i przychody z usługowego odchowu zwierząt. Zmiana wartości stada podstawowego koni z tytułu zmiany cen jednostkowych w roku obrachunkowym też wliczana jest do tej pozycji.
SE256	Pozostała produkcja	c.u.	Do pozycji tej należą: czynsz za wdzierżawioną ziemię w stanie gotowym do siewu, przychody z okazjonalnego przekazania powierzchni paszowej, produkty z lasu, świadczenie usług, wynajem sprzętu, odsetki od aktywów obrotowych niezbędnych do bieżącego funkcjonowania gospodarstwa rolnego, przychody z agroturystyki, przychody dotyczące wcześniejszych lat obrachunkowych, pozostałe produkty i przychody (np. wytworzenie aktywów trwałych).
SE260	Przekazanie do gospodarstwa domowego	c.u.	Wartość produktów roślinnych i zwierzęcych przekazanych do gospodarstwa domowego posiadacza gospodarstwa rolnego. Wartość ta stanowi część produkcji ogółem.
SE265	Zużycie wewnętrzne	c.u.	Wartość produktów roślinnych wytworzonych i zużytych w ramach działalności operacyjnej gospodarstwa rolnego dla uzyskania innego produktu rolniczego. Dotyczy to głównie produktów roślinnych służących jako pasza dla zwierząt utrzymywanych w gospodarstwie a także nasion i sadzoniaków wytworzonych i zużytych w gospodarstwie rolnym. Te produkty są uwzględnione w rachunku produkcji ogółem. Stanowią one istotną pozycję w kosztach pasz i nasion.

**Tabela 2.1 - 4 Koszty**

Symbol	Zmienna	J. m.	Sposób obliczenia, uwagi
SE270	Koszty ogółem	c.u.	Obejmują koszty bezpośrednie, koszty ogólnogospodarcze, amortyzację i koszt czynników zewnętrznych. Ujęte są tu koszty dotyczące działalności operacyjnej gospodarstwa rolnego poniesione na produkcję uzyskaną w roku obrachunkowym. Uwzględnione są nakłady produktów potencjalnie towarowych wytworzonych w gospodarstwie rolnym i zużytych w ramach działalności operacyjnej – do celów produkcyjnych (nasiona i sadzonki oraz pasza dla zwierząt żywionych systemem wypasowym i dla ziarnożerców). Obornik nie jest traktowany jako produkt potencjalnie towarowy i nie jest uwzględniany w tej pozycji. Przy obliczaniu Wyników Standardowych FADN, podatki gospodarstwa rolnego i inne opłaty nie są włączone do kosztów ogółem, lecz uwzględniane są przy obliczaniu sald dopłat i podatków dotyczących działalności operacyjnej i inwestycyjnej. Podatki od dochodów osobistych rolnika nie są uwzględniane w rachunkach FADN. [SE281 + SE336 + SE360 + SE365]

Symbol	Zmienna	J. m.	Sposób obliczenia, uwagi
SE281	Koszty bezpośrednie	c.u.	Obejmują koszty bezpośrednie produkcji roślinnej (nasiona i sadzonki, nawozy, środki ochrony roślin, inne koszty bezpośrednie produkcji roślinnej), koszty bezpośrednie produkcji zwierzęcej (pasza dla zwierząt żywionych systemem wypasowym i dla zwierząt ziarnożernych, inne koszty bezpośrednie produkcji zwierzęcej) oraz koszty bezpośrednie gospodarki leśnej. [SE285 + SE295 + SE300 + SE305 + SE310 + SE320 + SE330 + SE331]
SE275	Zużycie pośrednie	c.u.	Obejmuje koszty bezpośrednie (z uwzględnieniem produktów wytworzonych w gospodarstwie rolnym) oraz koszty ogólnogospodarcze towarzyszące działalności operacyjnej w roku obrachunkowym. [SE281 + SE336]
SE285	Nasiona i sadzonki	c.u.	Odnoszące się do upraw rolniczych i ogrodniczych. Nowe nasadzenia plantacji trwałych i drzewostanu leśnego zalicza się do działalności inwestycyjnej a nie do kosztów bieżących.
SE290	Nasiona i sadzonki własne	c.u.	Nasiona i sadzonki wyprodukowane i zużyte w gospodarstwie.
SE295	Nawozy	c.u.	Zakupione nawozy i materiały poprawiające jakość ziemi (bez materiałów zużytych w produkcji leśnej).
SE300	Środki ochrony roślin	c.u.	Środki ochrony roślin, pułapki i chwytaki, urządzenia płoszące ptaki, ostony przeciw gradowe, ochrona przeciwmrozowa itp (bez środków zużytych w gospodarce leśnej).
SE305	Pozostałe koszty bezpośrednie produkcji roślinnej	c.u.	Obejmują: analizy gleby, zakup upraw na pniu, czynsz za ziemię uprawną wdzierżawioną na okres krótszy niż 1 rok, okazjonalny zakup płodów roślinnych (winogron itp.) , koszty dotyczące przygotowania produktów do sprzedaży, koszty przechowywania, koszty sprzedaży płodów roślinnych itp.
SE310	Pasze dla zwierząt żywionych systemem wypasowym	c.u.	Koszty pasz treściwych (włącznie z lizawkami mineralnymi i środkami konserwującymi), zakup pasz objętościowych, opłaty za wypas na wspólnych pastwiskach, koszty usługowego odchowu zwierząt, czynsz za dodzierżawioną powierzchnię paszową dla koni, bydła, owiec i kóz, nie zaliczoną do użytków rolnych (UAA).
SE315	Pasza dla zwierząt żywionych w systemie wypasowym, wytworzona w gospodarstwie rolnym	c.u.	Produkty potencjalnie towarowe wytworzone w gospodarstwie rolnym (łącznie z mlekiem, ale bez mleka wysanego przez cielęta, jagnięta i kozłeta) i skarmione przez zwierzęta żywiące w systemie wypasowym.
SE320	Pasze dla trzody chlewnej i drobiu	c.u.	Pasza dla trzody chlewnej i drobiu - wszystkie rodzaje (własna i obca).
SE325	Pasza dla zwierząt ziarnożernych (trzody chlewnej i drobiu) wytworzona w gospodarstwie rolnym	c.u.	Produkty potencjalnie towarowe wytworzone w gospodarstwie rolnym i skarmione przez zwierzęta ziarnożerne.
SE330	Pozostałe koszty bezpośrednie produkcji zwierzęcej	c.u.	Opłaty za usługi weterynaryjne i koszty inseminacji, koszty analiz mleka, okazjonalne zakupy produktów pochodzenia zwierzęcego (mleko itp.) , koszty dotyczące przygotowania produktów do sprzedaży, koszty przechowywania, koszty sprzedaży produktów zwierzęcych itp.

Symbol	Zmienna	J. m.	Sposób obliczenia, uwagi
SE331	Koszty bezpośrednie produkcji leśnej	c.u.	Nawozy, materiały ochronne, drobne koszty bezpośrednie. Koszty pracy najemnej, usług i maszyn nie są tu włączone. Są one wykazane w innych – odpowiednich rodzajowo pozycjach kosztowych.
SE336	Koszty ogólnogospodarcze	c.u.	Koszty zaopatrzeniowe związane z działalnością operacyjną, lecz nie uznane za koszty bezpośrednie działalności operacyjnej. [SE340 + SE345 + SE350 + SE356]
SE340	Koszty utrzymania maszyn i budynków	c.u.	Koszty bieżącego utrzymania sprzętu (i zakupu małych narzędzi), koszty ponoszone na samochody osobowe, bieżące utrzymanie budynków i urządzeń melioracyjnych, ubezpieczenie budynków. Naprawy główne (remonty kapitalne) zaliczane są do inwestycji (działalność inwestycyjna)
SE345	Energia	c.u.	Paliwa silnikowe i oleje smarne, energia elektryczna, paliwa grzewcze (opał).
SE350	Usługi	c.u.	Koszty pracy wykonanej w ramach kontraktów oraz koszt wynajmu (zaangażowania) maszyn.
SE356	Pozostałe koszty ogólnogospodarcze	c.u.	Woda, ubezpieczenia (bez ubezpieczeń budynków i wypadków przy pracy, odpowiedzialności cywilnej) oraz inne koszty pośrednie powstałe w ramach działalności operacyjnej gospodarstwa rolnego (np. opłaty za usługi rachunkowości, opłaty telefoniczne itp.) .
SE360	Amortyzacja	c.u.	Amortyzacja środków trwałych własnych wycenionych według wartości odtworzeniowej. W rachunku wyników pozycja amortyzacji środków trwałych odnosi się do całego roku obrachunkowego. Kwota amortyzacji jest ustalana na podstawie wartości odtworzeniowej. Amortyzacja dotyczy: plantacji wieloletnich, budynków i wyposażenia trwałego, urządzeń melioracyjnych, maszyn i narzędzi. Nie oblicza się amortyzacji w przypadku ziemi i aktywów obrotowych.
SE365	Koszty czynników zewnętrznych	c.u.	Wynagrodzenie za poniesione nakłady (pracy, ziemi i kapitału), które nie są zasobami należącymi do posiadacza. Do nich zaliczają się: wynagrodzenia za pracę, czynsze i odsetki. [SE370 + SE375 + SE380]
SE370	Wynagrodzenia	c.u.	Wynagrodzenia i ubezpieczenia społeczne (ubezpieczenie pracy) osób pobierających wynagrodzenia. Kwoty otrzymane przez pracowników zaliczonych do pracowników nieopłacanych (wynagrodzenia niższe aniżeli normalne płace) nie są uwzględniane.
SE375	Czynsze	c.u.	Czynsze za dzierżawę ziemi rolniczej, budynków i koszty opłat dzierżawnych.
SE380	Odsetki	c.u.	Odsetki i opłaty finansowe płacone za kredyty zaciągnięte w celu zakupu ziemi, budynków, maszyn i wyposażenia, zwierząt oraz materiałów. Odsetki i opłaty finansowe za zobowiązania. Otrzymane dopłaty do odsetek muszą być odjęte.

**Tabela 2.1 - 5      Dopłaty do działalności operacyjnej gospodarstwa**

Symbol	Zmienna	J. m.	Sposób obliczenia, uwagi
SE605	Dopłaty do działalności operacyjnej	c.u.	Dopłaty do działalności operacyjnej (bez dopłat do inwestycji). Dopłaty do odsetek i płatności za zaprzestanie działalności rolniczej nie są uwzględniane w tej pozycji.
SE610	Dopłaty do produkcji roślinnej	c.u.	Wszystkie dopłaty do produkcji roślinnej, łącznie z płatnościami wyrównawczymi (płatnościami obszarowymi i dopłatami za odłogowanie ziemi). [SE611 + SE612 + SE613]
SE611	Dopłaty wyrównawcze	c.u.	Kwoty wypłacone producentom zbóż, roślin oleistych i białkowych, w związku z obniżeniem cen dokonanych w ramach reformy WPR.
SE612	Dopłaty za odłogowanie	c.u.	Kwoty dopłat otrzymane przez producentów COP, zobowiązanych do odłogowania części posiadanej przez nich ziemi. Ta powierzchnia ziemi może być wykorzystana do uprawy określonych roślin na cele nieżywnościowe.
SE613	Pozostałe dopłaty do produkcji roślinnej	c.u.	Wszelkie pozostałe dopłaty do upraw polowych, ogrodniczych i plantacji wieloletnich.
SE615	Dopłaty do produkcji zwierzęcej	c.u.	Wszelkie dopłaty do zwierząt i do produktów pochodzenia zwierzęcego.
SE616	Saldo dopłat i kar do produkcji mleka	c.u.	Kwota dopłat do produkcji mleka pomniejszona o kwotę obowiązujących opłat z tytułu współodpowiedzialności za gospodarowanie kwotą mleczną oraz kary umowne za przekroczenie limitu produkcji mleka.
SE617	Dopłaty do pozostałego bydła	c.u.	Wszelkie dopłaty uzyskiwane z tytułu chowu bydła innego niż krowy mleczne, np. premie za cielęta płci męskiej, premie za młode byczki, premie za krowy mamki, itp.
SE618	Dopłaty do produkcji owiec i kóz	c.u.	Poza dopłatami do matek owczych i kozich, uwzględnione są dopłaty do produktów wytwarzanych z mleka koziego i owczego.
SE619	Pozostałe dopłaty do produkcji zwierzęcej	c.u.	Wszelkie inne dopłaty do zwierząt i do produktów pochodzenia zwierzęcego (obejmuje kwoty dotyczące różnych wspieranych rodzajów produkcji zwierzęcej - mleka, wołowiny i cielęciny, owiec i kóz - w sytuacji kiedy otrzymanych kwot dopłat nie można przypisać do określonej działalności z powodu braku odpowiednio szczegółowych danych.
SE620	Pozostałe dopłaty	c.u.	Pozostałe dopłaty do działalności operacyjnej gospodarstwa, w szczególności odnoszące się do produkcji leśnej, agroturystyki, programów rolno-środowiskowych, zalesiania i pomocy strukturalnej. Ujmowane są w tej pozycji także granty i dopłaty do szkód oraz wyjątkowe dopłaty (agromonetarne refundacje itp.) .
SE 621	Dopłaty rolno-środowiskowe	c.u.	○ ile występują w gospodarstwie.
SE 622	Dopłaty do obszarów o niekorzystnych warunkach produkcji (LFA)	c.u.	○ ile występują w gospodarstwie.
SE623	Inne dopłaty do rozwoju obszarów wiejskich	c.u.	○ ile występują w gospodarstwie.

Symbol	Zmienna	J. m.	Sposób obliczenia, uwagi
SE625	Dopłaty do zużycia pośredniego	c.u.	Wszelkie dopłaty do kosztów i nakładów poniesionych w ramach działalności operacyjnej gospodarstwa rolnego.
SE626	Dopłaty do kosztów czynników zewnętrznych	c.u.	Dopłaty do wynagrodzeń, czynszów i odsetek.
SE630	Płatności „Decoupled”	c.u.	Jednolite płatności obszarowe oraz dodatkowe płatności. [SE631 + SE632 + SE640]
SE631	Jednolita płatność na gospodarstwo	c.u.	Tylko dla starych krajów członkowskich.
SE632	Jednolita płatność obszarowa	c.u.	Tylko dla nowych krajów członkowskich (bez Malty i Słowenii).
SE640	Dodatkowe wsparcie	c.u.	O ile występują w gospodarstwie.

**Tabela 2.1 - 6 Salda dopłat i podatków**

Symbol	Zmienna	J. m.	Sposób obliczenia, uwagi
SE600	Saldo dopłat i podatków dotyczących działalności operacyjnej	c.u.	Dopłaty i podatki mające związek z działalnością operacyjną w roku obrachunkowym. Saldo dopłat i podatków w ramach działalności operacyjnej obejmuje dopłaty i saldo VAT z działalności operacyjnej pomniejszone o podatki gospodarstwa rolnego. [SE605 + SE395 - SE390]
SE605	Dopłaty (z wyłączeniem dopłat do inwestycji)	c.u.	Dopłaty do działalności operacyjnej (bez dopłat do inwestycji). Dopłaty do odsetek i płatności za zaprzestanie działalności rolniczej nie są ujmowane. Ewidencja danych rachunkowych odbywa się na podstawie przyznanych należności a nie uzyskanych płatności. Ma to na celu uzyskanie spójnego wyniku dla określonego roku obrachunkowego, biorąc pod uwagę produkcję, koszty i dopłaty. [SE610 + SE615 + SE620 + SE625 + SE626 + SE630]
SE395	Saldo podatku VAT (z wyłączeniem dopłat do inwestycji)	c.u.	Zasadą podstawową, odnoszącą się do wszystkich zapisów jest ewidencja danych według wartości netto (bez VAT). Ta zasada nie stwarza kłopotu w przypadku gdy posiadacz jest podatnikiem VAT na zasadach ogólnych. W przypadku gdy obowiązuje system rolniczy, różne kwoty VAT powinny być ewidencjonowane w taki sposób aby przy obliczaniu wyników, wszelkie korzyści z uczestnictwa w krajowym systemie VAT dla rolnictwa mogły zostać uwzględnione. Saldo VAT dla działalności operacyjnej gospodarstwa rolnego oblicza się po odjęciu od kwoty VAT należnego od sprzedaży zwrotu ryczałtowej kwoty VAT naliczonego (zapłaconego przy zakupach).
SE390	Podatki	c.u.	Podatki i inne opłaty gospodarstwa rolnego (bez VAT i podatków osobistych posiadacza gospodarstwa rolnego), a także podatki i inne opłaty od ziemi i budynków.
SE405	Saldo dopłat i podatków dotyczących inwestycji	c.u.	Dopłaty i podatki nie mające związku z działalnością operacyjną gospodarstwa rolnego w roku obrachunkowym. Saldo to oblicza się poprzez odjęcie od kwoty dopłat do działalności inwestycyjnej i premii za zaprzestanie produkcji mleka kwoty VAT naliczonego (zapłaconego przy zakupach mających związek z działalnością inwestycyjną). [SE406 + SE407 - SE408]
SE406	Dopłaty do inwestycji	c.u.	O ile występują w gospodarstwie.

Symbol	Zmienna	J. m.	Sposób obliczenia, uwagi
SE407	Dopłaty za wycofanie się z produkcji mleka	c.u.	Ta premia może być wypłacana w postaci kwoty ryczałtowej lub rozpisana w okresie obejmującym wiele lat.
SE408	Podatek VAT zapłacony od inwestycji	c.u.	Przy obliczaniu dochodu jest ważne aby kwota tego podatku była ujmowana rozdzielnie od całkowitego salda VAT. VAT naliczony w ramach działalności inwestycyjnej stanowi dużą kwotę, która nie ma związku z produkcją danego roku obrachunkowego. Zatem gdyby ta kwota została uwzględniona w rachunku salda VAT, to nastąpiłoby zdeformowanie kwoty salda dopłat i podatków w ramach działalności operacyjnej gospodarstwa rolnego, a w rezultacie zdeformowanie rachunku wyników.

**Tabela 2.1 - 7 Dochód na gospodarstwo rolne**

Symbol	Zmienna	J. m.	Sposób obliczenia, uwagi
SE131	Produkcja ogółem	c.u.	Suma wartości produkcji: roślinnej, zwierzęcej i pozostałej. Obejmuje: sprzedaż, zużycie produktów roślinnych i zwierzęcych oraz zwierząt, zmianę stanu zapasów produktów roślinnych i zwierzęcych; zmianę wartości zwierząt pomniejszoną o zakup zwierząt oraz produkcję szeregu produktów nierolniczych. [SE135 + SE206 + SE256]
SE275	Zużycie pośrednie	c.u.	Obejmuje koszty bezpośrednie (z uwzględnieniem produktów wytworzonych we własnym gospodarstwie rolnym) oraz koszty ogólnogospodarcze towarzyszące działalności operacyjnej w roku obrachunkowym.
SE600	Saldo dopłat i podatków dotyczących działalności operacyjnej	c.u.	Dopłaty i podatki mające związek z działalnością operacyjną w roku obrachunkowym. Saldo dopłat i podatków w ramach działalności operacyjnej obejmuje dopłaty i saldo VAT z działalności operacyjnej pomniejszone o podatki gospodarstwa rolnego.
SE410	Wartość dodana brutto gospodarstwa rolnego	c.u.	Obejmuje produkcję ogółem pomniejszoną o zużycie pośrednie, a następnie skorygowaną o saldo dopłat i podatków dotyczących działalności operacyjnej. [SE131 - SE275 + SE600]
SE360	Amortyzacja	c.u.	W rachunku wyników pozycja amortyzacji środków trwałych odnosi się do całego roku obrachunkowego. Kwota amortyzacji jest ustalana na podstawie wartości odtworzeniowej środków trwałych. Amortyzacja dotyczy plantacji wieloletnich, budynków i wyposażenia trwałego, urządzeń melioracyjnych, maszyn i narzędzi. Nie oblicza się amortyzacji w przypadku ziemi i aktywów obrotowych.
SE415	Wartość dodana netto gospodarstwa rolnego	c.u.	Opłata za zaangażowanie trwałych czynników produkcji do działalności operacyjnej gospodarstwa rolnego, bez względu na ich status własnościowy (obce lub własne). Ten parametr jest odpowiedni do porównań gospodarstw posiadających różną strukturę własnościową zaangażowanych czynników produkcji. Oblicza się go przez odjęcie amortyzacji od wartości dodanej brutto.
SE365	Koszt czynników zewnętrznych	c.u.	Opłata za nakłady obcych czynników produkcji obejmuje wynagrodzenia siły roboczej, czynsze i odsetki.

Symbol	Zmienna	J. m.	Sposób obliczenia, uwagi
SE405	Saldo dopłat i podatków dotyczących inwestycji	c.u.	Dopłaty i podatki nie mające związku z działalnością operacyjną gospodarstwa rolnego w roku obrachunkowym. Saldo to oblicza się poprzez odjęcie od kwoty dopłat do działalności inwestycyjnej i premii za zaprzestanie produkcji mleka kwoty VAT naliczonego (zapłaconego przy zakupach mających związek z działalnością inwestycyjną).
SE420	Dochód z rodzinnego gospodarstwa rolnego	c.u.	Opłata za zaangażowanie własnych czynników produkcji do działalności operacyjnej gospodarstwa rolnego oraz opłata za ryzyko podejmowane przez prowadzącego gospodarstwo rolne w roku obrachunkowym (strata lub zysk). Dochód ten oblicza się przez odjęcie salda dopłat i podatków dotyczących inwestycji oraz kosztu czynników zewnętrznych od wartości dodanej netto. [SE415 - SE365 + SE405]

**Tabela 2.1 - 8 Dochód na osobę**

Symbol	Zmienna	J. m.	Sposób obliczenia, uwagi
SE425	Wartość dodana netto	c.u./A WU	Wartość dodana netto na osobę pełnozatrudnioną (jednostkę przeliczeniową pracy). [SE415/SE010]
SE430	Dochód z rodzinnego gospodarstwa rolnego	c.u./F WU	Dochód z rodzinnego gospodarstwa rolnego na osobę pełnozatrudnioną rodziny (jednostkę przeliczeniową pracy rodziny). [SE420/SE015]

**Tabela 2.1 - 9 Bilans na stan końcowy roku obrachunkowego**

Symbol	Zmienna	J. m.	Sposób obliczenia, uwagi
SE436	Aktywa ogółem	c.u.	Obejmuje tylko aktywa stanowiące własność posiadacza. Aktywa ogółem obejmują aktywa trwale i aktywa bieżące. [SE441 + SE465]
SE441	Aktywa trwałe	c.u.	Aktywa trwałe obejmują ziemię rolniczą, budynki gospodarstwa rolnego, nasadzenia leśne oraz maszyny i urządzenia, a także zwierzęta stada podstawowego. [SE446 + SE450 + SE455 + SE460]
SE446	Ziemia, uprawy trwałe i kwoty produkcyjne	c.u.	Obejmuje ziemię rolniczą, urządzenia melioracyjne, uprawy trwałe, kwoty i inne przypisane prawa (włącznie z kosztami nabycia) oraz ziemię leśną. Kwoty produkcyjne (i inne przypisane prawa) uzyskane bezpłatnie nie są wyceniane w bilansie (ewidencjonowana jest tylko ich sprzedaż).
SE450	Budynki	c.u.	Budynki i trwałe ich wyposażenie należące do posiadacza.
SE455	Maszyny i urządzenia	c.u.	Maszyny, ciągniki, samochody osobowe i ciężarówki, sprzęt nawadniający (bez sztuk o małej wartości bądź wykorzystywanych tylko w ciągu jednego roku).
SE460	Zwierzęta reprodukcyjne płci żeńskiej	c.u.	Tu uwzględnia się: jałówki cielne, krowy mleczne, inne krowy w okresie rozrodu, matki kozie i owcze oraz lochy.
SE465	Aktywa bieżące	c.u.	Aktywa bieżące obejmują zwierzęta stada obrotowego oraz kapitał obrotowy (zapasy produktów rolnych i pozostałe aktywa obrotowe). [SE470 + SE475 + SE480]
SE470	Zwierzęta stada obrotowego	c.u.	Tu uwzględnia się wartość wszystkich zwierząt produkcyjnych (poza zwierzętami stada podstawowego).

Symbol	Zmienna	J. m.	Sposób obliczenia, uwagi
SE475	Zapasy produktów rolniczych	c.u.	Tu ujmuje się wartość wszystkich produktów pochodzenia roślinnego i zwierzęcego - bez młodych (nieowocujących) plantacji.
SE480	Pozostałe aktywa obrotowe	c.u.	Ujmowane są w tej pozycji: wartość upraw na pniu, udziały gospodarstwa rolnego w jednostkach rolniczych, kwoty należności krótkoterminowych, stan gotówki w kasie i w banku (kwota niezbędna do bieżącego funkcjonowania gospodarstwa rolnego).
SE485	Zobowiązania ogółem	c.u.	Obejmują wartość wszystkich pozostających do spłaty zobowiązań długo-, średnio- i krótkoterminowych. [SE490 + SE495]
SE490	Kredyty długo- i średnioterminowe	c.u.	Ujmowane są tu kredyty zaciągnięte na okres dłuższy niż jeden rok.
SE495	Kredyty krótkoterminowe	c.u.	Ujmowane są tu kredyty zaciągnięte na okres krótszy niż jeden rok oraz inne zobowiązania finansowe.

**Tabela 2.1 - 10 Wskaźniki finansowe**

Symbol	Zmienna	J. m.	Sposób obliczenia, uwagi
SE501	Kapitał własny	c.u.	Odzwierciedla wartość aktywów ogółem pomniejszoną o wartość zobowiązań ogółem. [SE436 - SE485]
SE506	Zmiana wartości kapitału własnego	c. u	Odzwierciedla wartość kapitału własnego na koniec roku obrachunkowego pomniejszoną o wartość kapitału własnego na początek roku obrachunkowego. [SE501 - SE501P]
SE510	Średnia wartość kapitału pracującego gospodarstwa rolnego	c. u	Odzwierciedla średnią arytmetyczną wartości kapitału pracującego na koniec roku obrachunkowego i wartości kapitału pracującego na początek roku obrachunkowego. Na wartość kapitału pracującego składa się wartość: zwierząt, upraw trwałych, urządzeń melioracyjnych, budynków, maszyn i urządzeń oraz kapitału obrotowego. Nie są ujmowane kwoty i inne prawa, które nigdy nie mogą być oddzielane od wartości ziemi. Parametr ten obliczany jest tylko w sytuacji, gdy wartość ziemi jest rejestrowana rozdzielnie od wartości budynków.
SE516	Inwestycje brutto	c. u	Inwestycje brutto to wartość zakupionych i wytworzonych środków trwałych pomniejszona o wartość sprzedanych oraz przekazanych nieodpłatnie środków trwałych w roku obrachunkowym.
SE521	Inwestycje netto	c. u	Inwestycje netto to wartość zakupionych i wytworzonych środków trwałych, pomniejszona o wartość sprzedanych oraz przekazanych nieodpłatnie środków trwałych w roku obrachunkowym oraz pomniejszona o obliczoną dla roku obrachunkowego wartość amortyzacji.[SE516 - SE360]

Symbol	Zmienna	J. m.	Sposób obliczenia, uwagi
SE526	Cash Flow I	c. u	<p>Ukazuje zdolność gospodarstwa rolnego do samofinansowania swojej działalności i tworzenia oszczędności w ramach działalności operacyjnej. Obejmuje przychody pomniejszone o wydatki w roku obrachunkowym w ramach działalności operacyjnej. Nie są uwzględnione operacje dotyczące działalności inwestycyjnej oraz finansowej (zaciąganie kredytów i spłata rat). Ten parametr jest zbliżony do parametru obliczanego przez EUROSTAT na podstawie danych makroekonomicznych.</p>
SE530	Cash Flow II	c. u	<p>Ukazuje zdolność gospodarstwa rolnego do samofinansowania swojej działalności i tworzenia oszczędności. Jest to sprzedaż produktów powiększona o inne przychody i o sprzedaż zwierząt a pomniejszona o wydatki kosztowe i zakup zwierząt. Do tego dodane są:</p> <ul style="list-style-type: none"> <li>• dopłaty dotyczące działalności operacyjnej pomniejszone o podatki gospodarstwa rolnego,</li> <li>• saldo VAT (z wszystkich działalności),</li> <li>• dopłaty dotyczące inwestycji pomniejszone o podatki od inwestycji,</li> <li>• sprzedaż aktywów trwałych pomniejszona o zakup aktywów trwałych,</li> <li>• stan kredytów na koniec roku pomniejszony o stan kredytów na początek roku.</li> </ul>

## 2.2. Schematy obliczania kategorii ekonomicznych

W tym rozdziale zamieszczone są schematy obliczania podstawowych parametrów ekonomicznych zawartych w „Wynikach Standardowych FADN”. Schematy opracowano na podstawie materiałów zamieszczonych na stronie internetowej pod adresem: [http://ec.europa.eu/agriculture/rica/index\\_en.cfm](http://ec.europa.eu/agriculture/rica/index_en.cfm).

**Schemat 2 - 1. Sposób rachunku wartości produkcji ogółem**

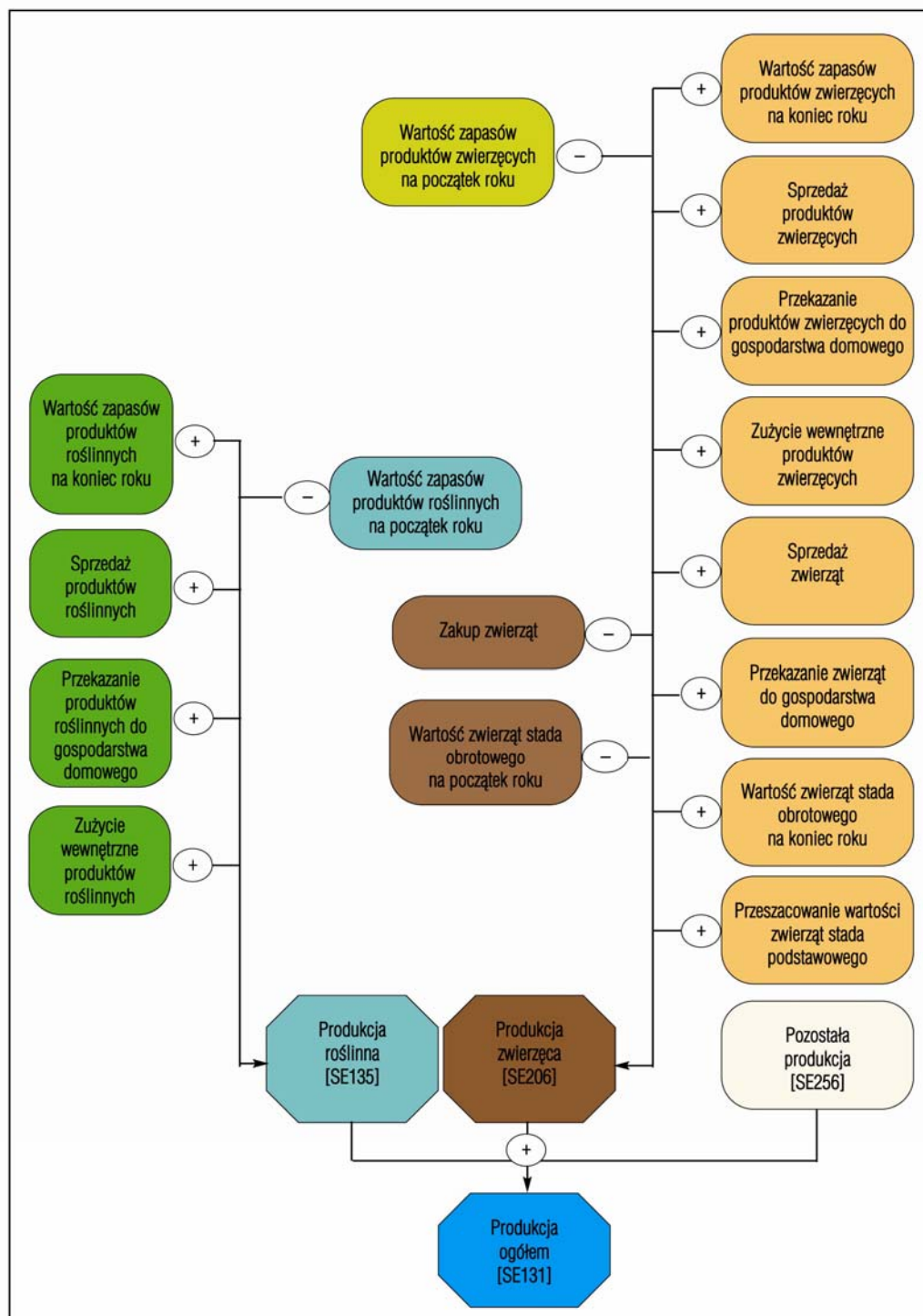

Schemat 2 - 1 ilustruje sposób obliczenia wartości produkcji ogółem uzyskanej w ramach działalności operacyjnej gospodarstwa rolnego. Składa się na nią wartość produkcji roślinnej, wartość produkcji zwierzęcej i wartość pozostałej produkcji.

W rachunku produkcji uwzględniana jest sprzedaż produktów, zmiana stanu zapasów, zużycie wewnętrzne i przekazanie do gospodarstwa domowego. Dzięki takiemu podejściu uzyskuje się pełne odzwierciedlenie obrotu produktami gotowymi - transakcje rynkowe, przekazania nieodpłatne oraz transfery produktów w ramach działalności operacyjnej gospodarstwa rolnego. Wartość zużycia wewnętrznego produktów potencjalnie towarowych jest obojętna dla poziomu określonych nadwyżek ekonomicznych, gdyż znajduje się ona po obu stronach rachunku (produkcyjnej i kosztowej).

### **Schemat 2 - 2. Sposób obliczania szacunkowej zmiany wartości zwierząt stada podstawowego**

$\text{REGIDX}_n = \frac{\frac{W_{kn}}{L_{kn}}}{\frac{W_{pn}}{L_{pn}}}$	gdzie:
$\text{LVVAL}_n = \left( \frac{W_{kn}}{\text{REGIDX}_n} - W_{pn} \right) \times \frac{(1 + \text{REGIDX}_n)}{2}$	REGIDX - index cen;
	Wk - wartość na koniec roku obrachunkowego;
	n - grupa zwierząt;
	Lk - liczba zwierząt na koniec roku obrachunkowego;
	Wp - wartość na początek roku obrachunkowego;
	Lp - liczba zwierząt na początek roku obrachunkowego;
	LWAL - zmiany wartości zwierząt.

W rachunku wartości produkcji zwierzęcej uwzględniona jest szacunkowa zmiana wartości zwierząt stada podstawowego, spowodowana zmianą cen w roku obrachunkowym. Wartość przeszacowania zwierząt stada podstawowego została wyodrębniona jako zmienna systemowa SE211. Umożliwia to uznaniowe pominięcie tego składnika w rachunku wartości produkcji i następnie określonych nadwyżek ekonomicznych. Ponadto w rachunku wartości produkcji zwierzęcej odejmowana jest wartość zakupionych zwierząt, dzięki czemu rachunek wyników obrazuje zrealizowaną produkcję własną. Z tego też powodu wartość zakupionych zwierząt nie znajduje się w strukturze kosztów gospodarstwa rolnego.

**Schemat 2 - 3. Sposób obliczania salda dopłat i podatków dotyczących działalności operacyjnej**

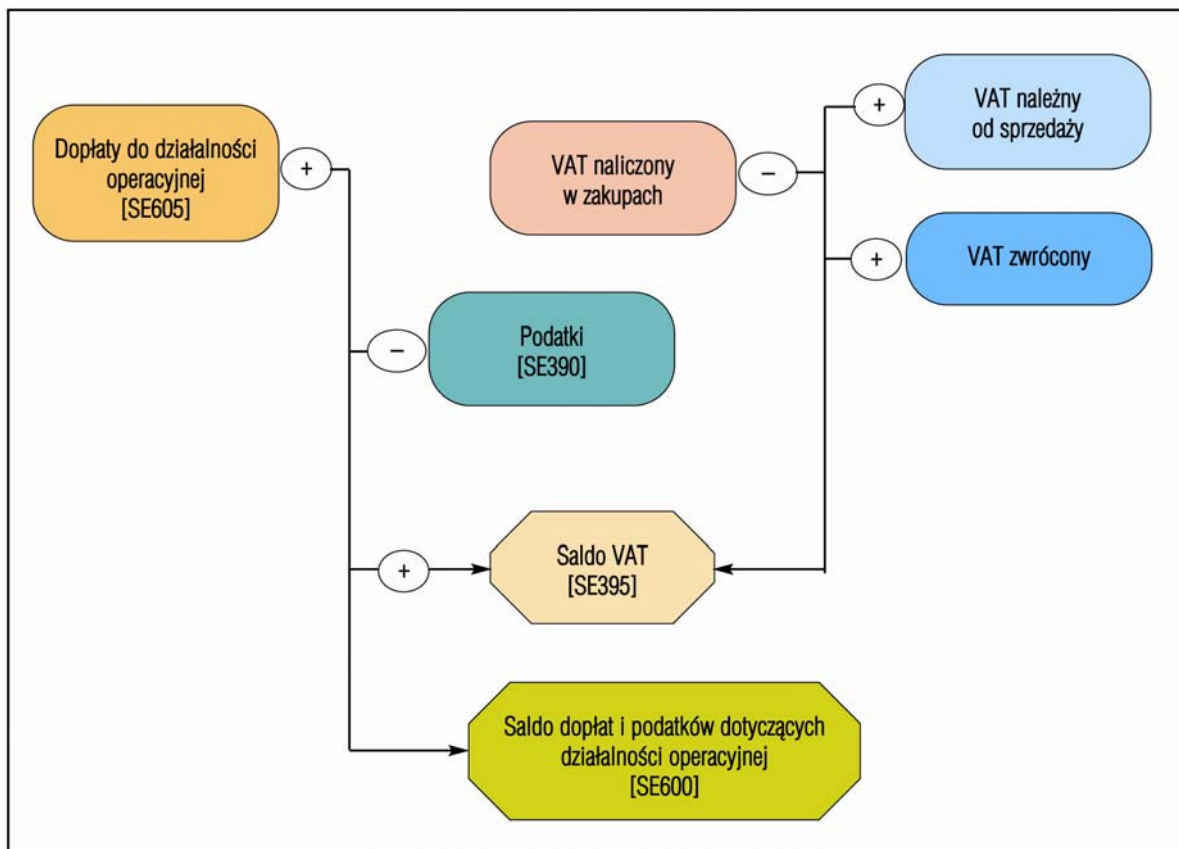

Podatki należne z tytułu posiadania gospodarstwa rolnego i prowadzonej działalności rolniczej (patrz: Tabela 2.1 - 4), pominięte są w grupie kosztów (pozycja zużycie pośrednie). Podatki te są uwzględnione w rachunku salda rozliczeń z budżetami (patrz: Tabela 2.1 - 6 oraz Schemat 2 - 3). Dzięki takiemu grupowaniu możliwe jest określenie poziomu transferów wartości dodanej pomiędzy gospodarstwem rolnym, a innymi sektorami gospodarki narodowej. Wartość ujemna zmiennej SE600 oznacza transfer środków pieniężnych poza gospodarstwo rolne.

## Schemat 2 - 4. Sposób obliczania salda dopłat i podatków dotyczących inwestycji

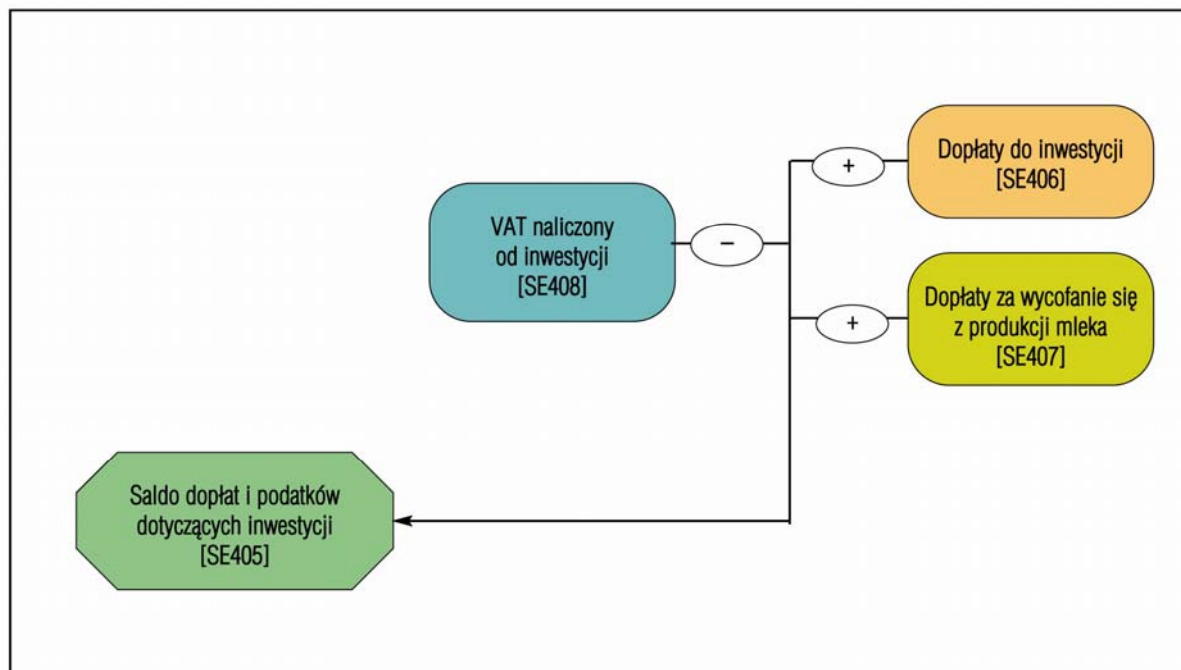

Saldo to wpływa na wielkość zrealizowanego dochodu z rodzinnego gospodarstwa rolnego. Dodatnia wartość tego salda wskazuje na wsparcie przez budżet działalności inwestycyjnej gospodarstwa rolnego.

**Schemat 2 - 5. Sposób obliczania dochodu z rodzinnego gospodarstwa rolnego**

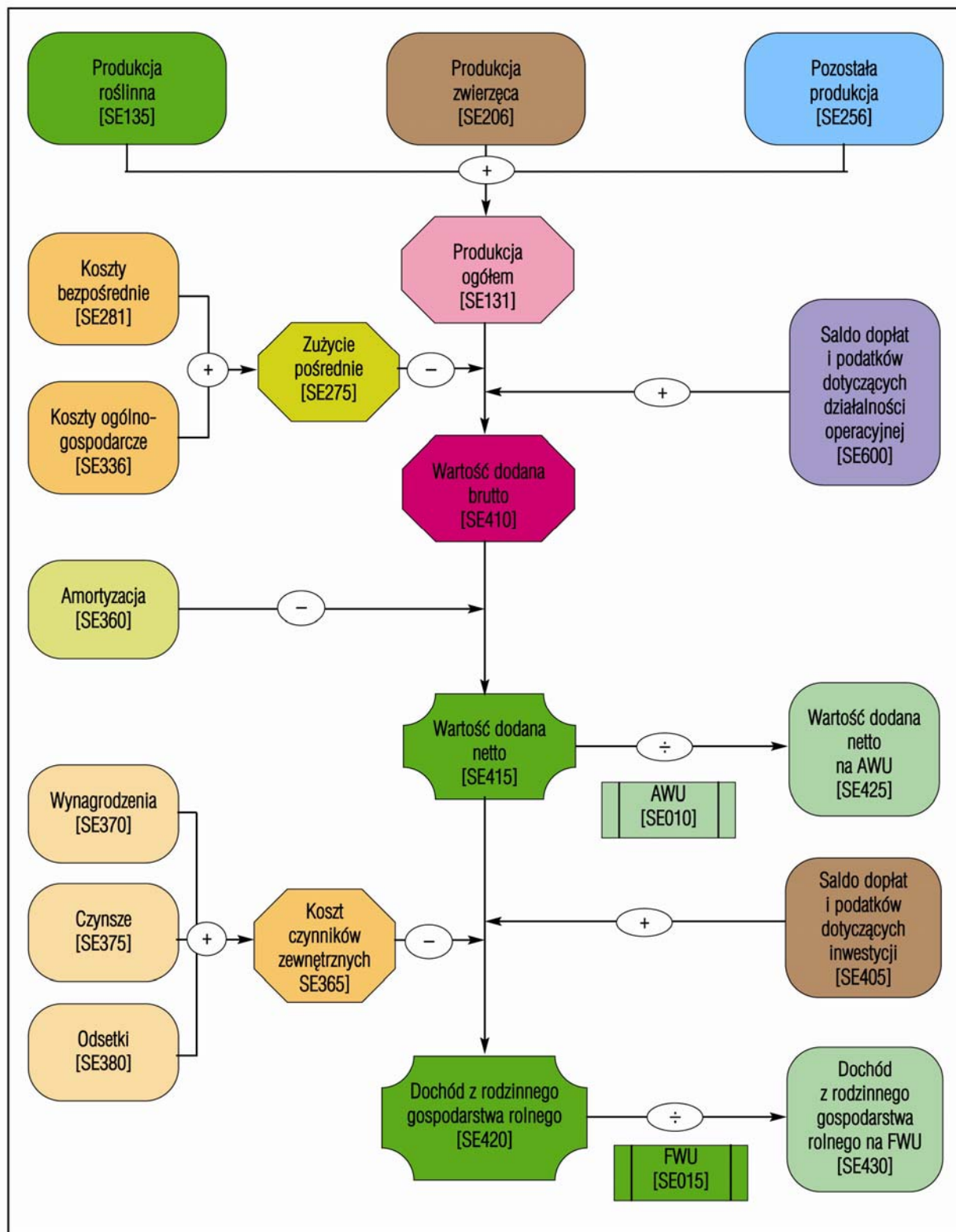

Schemat 2 - 5 przedstawia sposób obliczenia poszczególnych kategorii nadwyżek ekonomicznych. Pierwszą nadwyżką ekonomiczną jest wartość dodana brutto gospodarstwa rolnego. Oblicza się ją poprzez odjęcie zużycia pośredniego od produkcji ogółem i dodanie salda dopłat i podatków dotyczących działalności operacyjnej. Dopłaty zwiększają wartość dodaną brutto, a podatki (nie były one uwzględnione w zużyciu pośrednim) powodują jej zmniejszenie. Po odjęciu amortyzacji od wartości dodanej brutto uzyskuje się wartość dodaną netto gospodarstwa rolnego. W kolejnym etapie odejmuje się od wartości dodanej netto koszt czynników zewnętrznych oraz dodaje saldo dopłat i podatku VAT dotyczących inwestycji. W ten sposób uzyskuje się podstawową nadwyżkę ekonomiczną uzyskiwaną w ramach działalności operacyjnej gospodarstwa rolnego, określaną pojęciem dochodu z rodzinnego gospodarstwa rolnego. Dochód ten stanowi opłatę za własne czynniki wytwórcze (praca, ziemia i kapitał) zaangażowane do działalności operacyjnej gospodarstwa rolnego oraz ryzyko podejmowane przez prowadzącego gospodarstwo rolne w roku obrachunkowym.

### Schemat 2 - 6. Obliczenie kapitału pracującego

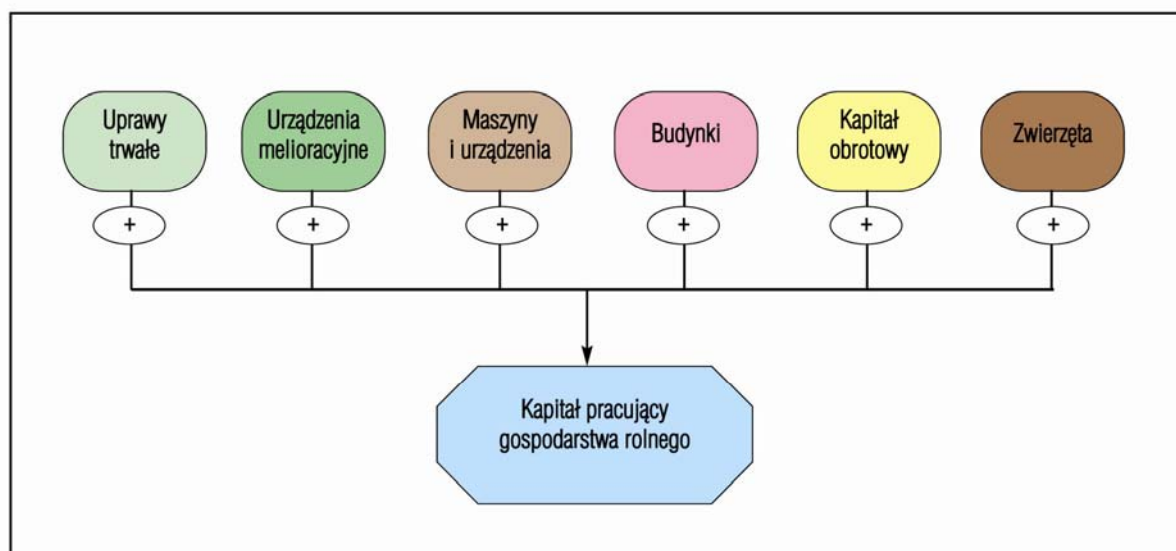

Do kapitału pracującego nie wlicza się wartości ziemi oraz przypisanych do niej kwot produkcyjnych i innych praw.

**Schemat 2 - 7. Sposób prezentacji bilansu finansowego gospodarstwa rolnego**

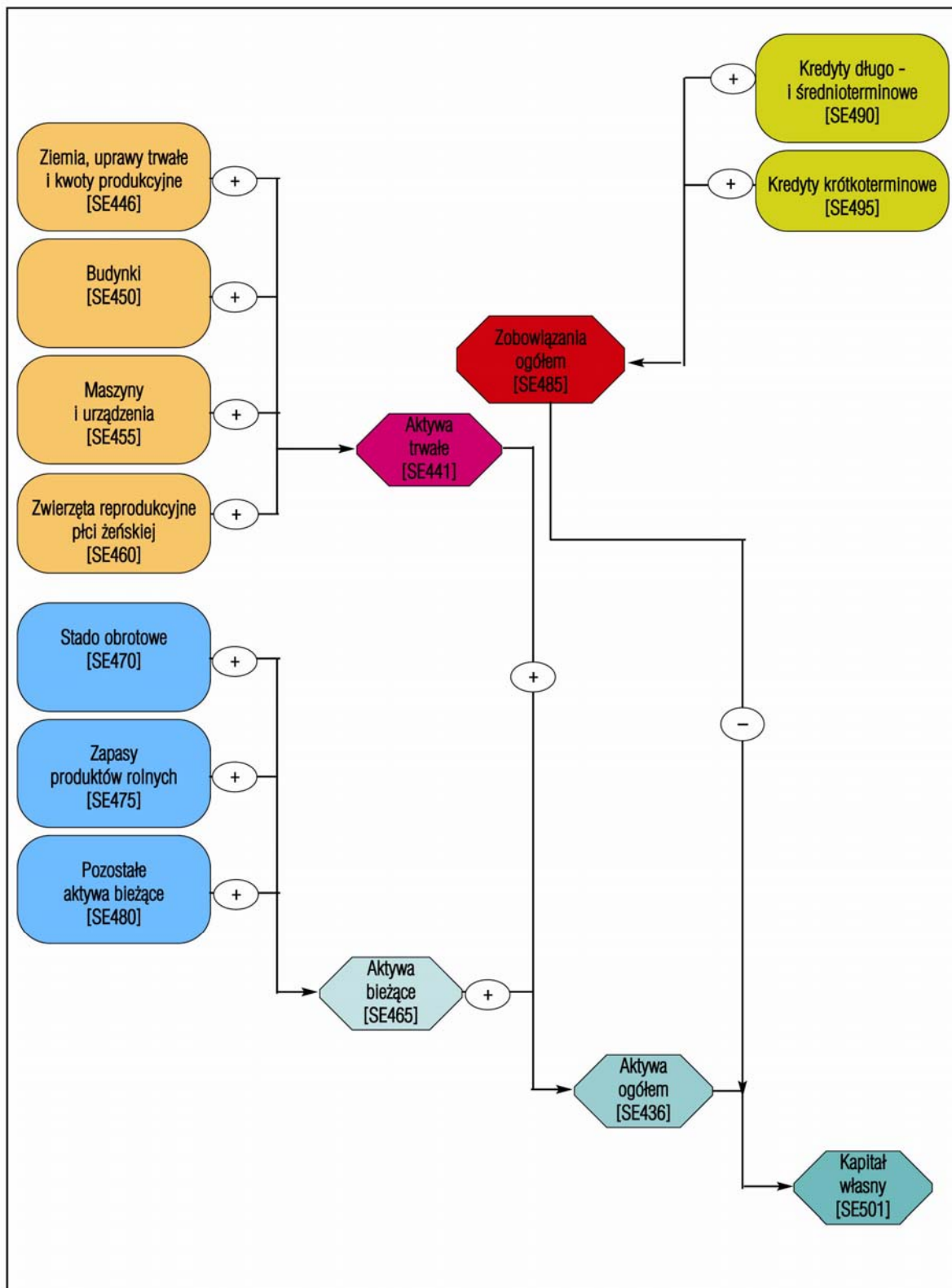

Bilans finansowy gospodarstwa rolnego prezentowany jest w formie syntetycznej. Po stronie aktywów wyróżniono dwie grupy aktywów: aktywa trwałe składające się z 4 grup i aktywa bieżące – składające się z 3 grup. Kapitał własny obliczany jest jako różnica pomiędzy wartością aktywów ogółem i zobowiązań ogółem.

### Schemat 2 - 8. Sposób obliczania wybranych wskaźników bilansowych i finansowych

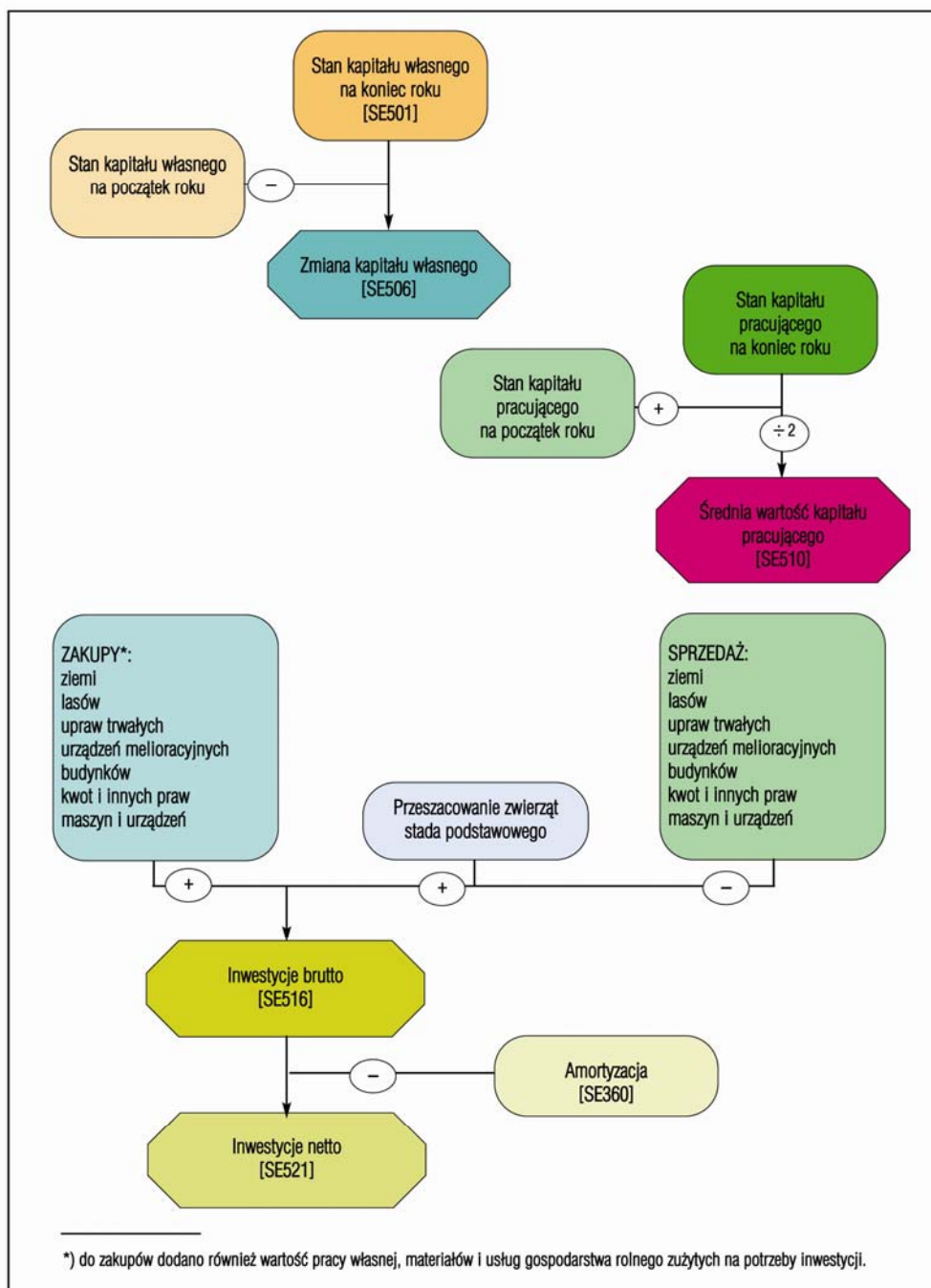

Na schemacie zaprezentowany jest sposób obliczania czterech wskaźników: dwóch bilansowych – zmiany kapitału własnego i średniej wartości kapitału pracującego oraz dwóch finansowych: inwestycji brutto i inwestycji netto.

### 3. Uwagi do Wyników Standardowych FADN

#### 3.1. Informacje o zbieraniu danych rachunkowych w Polsce

Według danych Powszechnego Spisu Rolnego'2002 (PSR'2002), działalność rolniczą prowadzi 2 172 205 gospodarstw rolnych. Z tej liczby tylko 745 023 gospodarstwa posiadały wielkość ekonomiczną większą, bądź równą 2 ESU. Wielkość ta jest minimalną wielkością ekonomiczną gospodarstw włączonych do pola obserwacji Polskiego FADN.

Gospodarstwa rolne zostały sklasyfikowane według zasad w pełni zharmonizowanych z przepisami UE ustalającymi tzw. Wspólnotową Typologię Gospodarstw Rolnych.

W klasyfikacji gospodarstw rolnych zostały użyte (obowiązujące dla 2006 roku) parametry standardowych nadwyżek bezpośrednich SGM „2000”. Parametry te zostały obliczone w IERiGŻ-PIB przy udziale ekspertów z IUNG oraz z SGGW. Obliczono zestawy parametrów SGM dla czterech wydzielonych w Polsce regionów FADN o numerach: 785, 790, 795, 800.

#### Schemat 3 - 1. Podział Polski na regiony FADN



Źródło: Rozporządzenie Komisji nr 1187/2005 z 22 lipca 2005 r. zmieniające Rozporządzenie nr 1859/82 dotyczące wyboru gospodarstw przekazujących dane do celów określania dochodów gospodarstw rolnych.

Algorytm do przeprowadzenia klasyfikacji gospodarstw rolnych według zasad Wspólnotowej Typologii Gospodarstw Rolnych został opracowany w IERiGŻ-PIB na podstawie odpowiednich przepisów Unii Europejskiej – Decyzja Komisji EEC/85/377 z dnia 7 czerwca 1985 r. ustanawiająca wspólnotową typologię gospodarstw rolnych (Dz. U. L 220, 17.08.1985).

### 3.2. Zbiór gospodarstw rolnych prowadzących rachunkowość we współpracy z IERiGŻ-PIB

W zbiorze znajduje się 4 899 indywidualnych gospodarstw oraz 1 gospodarstwo z osobowością prawną. Próba reprezentatywna dla regionu 795, liczy 4 900 gospodarstw rolnych. Zatem zbiór jest w pełni reprezentatywny dla gospodarstw towarowych regionu.

Każde gospodarstwo rolne, prowadzące rachunkowość w ramach Polskiego FADN w 2006 roku (patrz: Tabela 3.2 - 2 i Tabela 3.2 - 3) reprezentuje pewną liczbę podobnych gospodarstw ze swojej warstwy<sup>7</sup> (patrz: Tabela 3.2 - 1).

**Tabela 3.2 - 1 Rozkład gospodarstw rolnych w polu obserwacji obejmujących region 795 według typu rolniczego i klas wielkości ekonomicznej**

		Klasy według ES6					RAZEM	
		Bardzo małe (< 4 ESU)	Małe (4 =< 8 ESU)	Średnio – małe (8 =< 16 ESU)	Średnio – duże (16 =< 40 ESU)	Duże (40 =< 100 ESU)		Bardzo duże (≥ 100 ESU)
Typy według TF8	Uprawy polowe (AB)	34 044	22 861	8 251	1 630	200	89	67 075
	Uprawy ogrodnicze (C)	1 880	2 465	2 569	2 421	649	101	10 085
	Winnice (D)	0	1	0	0	0	0	1
	Uprawy trwałe (E)	6 557	6 658	4 122	834	108	30	18 309
	Krowy mleczne (F)	7 182	9 051	7 517	1 686	30	1	25 467
	Zwierz. żyw. w sys. wypas.	7 227	7 134	7 052	3 771	237	26	25 447
	Zwierz. ziarnożerne (H)	4 300	4 769	4 329	3 120	883	195	17 596
	Mieszane (I)	76 000	74 192	34 681	7 075	334	108	192 390
RAZEM ≥ 2 ESU		137 190	127 131	68 521	20 537	2 441	550	356 370

Źródło: GUS, Departament Statystyki Rolnictwa i Środowiska (na podstawie populacji gospodarstw badanych w Powszechnym Spisie Rolnym w 2002 roku; klasyfikacja z użyciem, SGM „2000”; kurs wymiany 1 euro = 3,96822 zł).

<sup>7</sup> Procedura losowania w ramach badań reprezentacyjnych wymaga podzielenia populacji (i oczywiście próby) na warstwy według trzech kryteriów: typu rolniczego, wielkości ekonomicznej, regionu.

**Tabela 3.2 - 2 Rozkład badanych<sup>a</sup> gospodarstw rolnych w regionie 795 według typu rolniczego i klas wielkości ekonomicznej**

		Klasy według ES6					RAZEM	
		Bardzo małe ( < 4 ESU)	Małe ( 4 =< 8 ESU)	Średnio - małe ( 8 =< 16 ESU)	Średnio - duże ( 16 =< 40 ESU)	Duże ( 40 =< 100 ESU)		Bardzo duże ( >= 100 ESU)
Typy według TF8	Uprawy polowe (AB)	158	308	277	107	21	1	872
	Uprawy ogrodnicze (C)	3	15	30	65	47	11	171
	Uprawy trwałe (E)	29	84	110	59	4	0	286
	Krowy mleczne (F)	29	113	267	100	3	0	512
	Zwierz. żyw. w sys. wypas.	21	84	282	349	47	3	786
	Zwierz. ziarnożerne (H)	22	75	138	201	90	14	540
	Mieszane (I)	247	591	585	280	28	2	1 733
RAZEM		509	1 270	1 689	1 161	240	31	4 900

Do zamieszczenia wyników gospodarstw pogrupowanych według kryterium zasobów ziemi, skłoniło nas duże zainteresowaniem krajowych użytkowników, przyzwyczajonych do tego rodzaju statystyki powszechnie stosowanej w Polsce (m. in. w GUS).

**Tabela 3.2 - 3 Rozkład badanych gospodarstw rolnych w regionie 795 według powierzchni użytków rolnych (UR).**

Wyszczególnienie	Powierzchnia użytków rolnych w ha	Liczba gospodarstw w próbie
bardzo małe (AXS)	UR < 5	202
małe (AS)	5 <= UR < 10	926
średnio - małe (AMS)	10 <= UR < 20	1 909
średnio - duże (AML)	20 <= UR < 30	977
duże (AL)	30 <= UR < 50	644
bardzo duże (AXL)	UR >= 50	242
RAZEM		4 900

<sup>a</sup> Dane z tych gospodarstw posłużyły do wykonania opracowania.

## 4. Wyniki standardowe FADN z gospodarstw rolnych prowadzących rachunkowość w 2006 r. we współpracy z IERiGŻ-PIB dla regionu 795

Prezentowane dane są średnimi ważonymi z grupy gospodarstw rolnych prowadzących rachunkowość.

### 4.1. Grupowanie gospodarstw rolnych według typów rolniczych

**Tabela 4.1 - 1 Populacja i próba gospodarstw według typów rolniczych**

Symbol	Zmienna	j.m.	Razem	Uprawy	Uprawy	Uprawy	Krowy	Zwierz. żyw.	Zwierz.	Mieszane
				polowe	ogrodnicze	trwałe				
				(AB)	(C)	(E)	(F)	(G)	(H)	(I)
SYS02	Liczba reprezentowanych gospodarstw		356 372	67 077	10 072	18 281	25 075	25 841	17 594	192 432
SYS03	Liczba gospodarstw w próbie		4 900	872	171	286	512	786	540	1 733
SYS04	Kurs wymiany zł na EURO		3,8959	3,8959	3,8959	3,8959	3,8959	3,8959	3,8959	3,8959

**Tabela 4.1 - 2 Wybrane informacje o produkcji według typów rolniczych**

Symbol	Zmienna	j.m.	Razem	Uprawy	Uprawy	Uprawy	Krowy	Zwierz. żyw. w sys. wypas.	Zwierz. ziarnożerne	Mieszane
				polowe	ogrodnicze	trwale				
				(AB)	(C)	(E)				
SE005	Wielkość ekonomiczna	ESU	7,9	6,3	17,2	7,3	7,9	11,1	15,6	7,0
SE010	Nakład pracy ogółem	AWU	1,707	1,744	2,390	2,267	1,726	1,727	1,611	1,608
SE011	Czas pracy ogółem	h	3 755	3 836	5 258	4 988	3 797	3 799	3 544	3 539
SE015	Nakład pracy własnej	FWU	1,560	1,485	1,641	1,438	1,708	1,698	1,510	1,561
SE016	Czas pracy własnej	h	3 433	3 267	3 610	3 164	3 757	3 735	3 322	3 434
SE020	Nakład pracy najemnej	AWU	0,147	0,259	0,749	0,829	0,018	0,029	0,101	0,048
SE021	Czas pracy najemnej	h	322	569	1 648	1 824	39	64	222	105
SE025	Powierzchnia użytków rolnych	ha	13,7	14,9	4,7	7,8	15,0	17,5	14,6	13,5
SE030	Powierzchnia dodzierżawionych użytków rolnych	ha	2,6	3,1	0,3	0,4	3,0	3,9	3,1	2,5
SE035	Zboża	ha	7,92	8,80	2,55	0,80	5,93	6,88	12,28	8,57
SE041	Pozostałe uprawy polowe	ha	1,36	2,81	0,23	0,13	0,47	0,72	0,82	1,28
SE042	Uprawy energetyczne	ha	0,00	0,00	0,00	0,00	0,00	0,00	0,00	0,00
SE046	Warzywa i kwiaty	ha	0,26	0,82	0,70	0,15	0,02	0,04	0,04	0,13
SE050	Winnice	ha	0,00	0,00	0,00	0,00	0,00	0,00	0,00	0,00
SE054	Uprawy trwałe	ha	0,50	0,71	0,23	6,01	0,01	0,02	0,03	0,09
SE055	Sady	ha	0,49	0,68	0,23	5,94	0,01	0,02	0,03	0,09
SE060	Gaje oliwne	ha	0,00	0,00	0,00	0,00	0,00	0,00	0,00	0,00
SE065	Pozostałe uprawy trwałe	ha	0,01	0,03	0,00	0,07	0,00	0,00	0,00	0,00
SE071	Uprawy pastewne	ha	3,56	1,66	0,68	0,58	8,50	9,73	1,36	3,39
SE072	Ugory rolnicze	ha	0,01	0,02	0,00	0,00	0,02	0,02	0,00	0,01
SE073	Ziemia odłogowana	ha	0,08	0,11	0,29	0,14	0,04	0,05	0,11	0,05
SE075	Lasy	ha	1,08	0,81	0,39	0,64	1,50	1,57	1,08	1,13
SE080	Zwierzęta ogółem	LU	10,7	3,3	0,9	0,2	14,7	17,8	35,4	11,0
SE085	Krowy mleczne	LU	3,37	0,74	0,32	0,02	11,10	10,97	0,37	3,02
SE090	Pozostałe bydło	LU	1,81	0,64	0,13	0,03	3,01	5,89	0,39	1,90
SE095	Owce i kozy	LU	0,06	0,12	0,01	0,00	0,00	0,00	0,01	0,07
SE100	Trzoda chlewna	LU	4,57	1,43	0,45	0,04	0,39	0,79	28,27	5,20
SE105	Drób	LU	0,67	0,18	0,00	0,05	0,02	0,01	6,27	0,59
SE110	Plon pszenicy	dt/ha	37,1	38,2	33,8	35,2	35,7	34,8	38,1	36,3
SE115	Plon kukurydzy	dt/ha	54,0	52,9	75,1	77,5	76,5	50,0	57,4	53,5
SE120	Liczba jednostek przeliczeniowych zwierząt żywionych systemem wypasowym na 1 ha	LU/h a	1,44	0,84	0,47	0,07	1,65	1,72	0,53	1,44
SE125	Mleczność krów	kg/kr owę	4 229	3 218	2 663	3 168	4 610	4 896	3 637	3 823

**Tabela 4.1 - 3 Wartość produkcji według typów rolniczych**

Symbol	Zmienna	j.m.	Razem	Uprawy	Uprawy	Uprawy	Krowy mleczne	Zwierz. żyw. w sys. wypas.	Zwierz. ziarnożerne	Mieszane
				polowe	ogrodnicze	trwale				
SE131	Wartość produkcji ogółem	zł	65 284	56 951	140 551	87 243	69 799	81 471	133 676	53 147
SE135	Wartość produkcji roślin i produktów roślinnych	zł	33 485	48 500	138 486	85 967	12 984	15 867	26 655	23 432
SE140	Zboża	zł	12 446	14 876	3 473	1 116	8 709	10 054	21 035	13 168
SE145	Rośliny białkowe	zł	285	622	155	24	74	195	275	239
SE146	Uprawy energetyczne	zł	0	0	0	0	0	0	0	0
SE150	Ziemniaki	zł	4 672	6 552	709	317	2 980	3 536	3 089	5 156
SE155	Buraki cukrowe	zł	1 638	3 890	180	50	391	649	812	1 450
SE160	Rośliny oleiste	zł	648	1 837	166	148	37	93	396	484
SE165	Rośliny przemysłowe	zł	442	1 732	0	0	16	51	24	203
SE170	Warzywa i kwiaty	zł	6 859	11 168	129 065	2 889	188	404	408	1 663
SE175	Owoce	zł	5 406	5 141	2 195	79 073	52	61	237	557
SE180	Owoce cytrusowe	zł	0	0	0	0	0	0	0	0
SE185	Wina i winogrona	zł	0	0	0	0	0	0	0	0
SE190	Oliwki i olej z oliwek	zł	0	0	0	0	0	0	0	0
SE195	Uprawy pastewne	zł	355	359	126	97	483	752	266	328
SE200	Inne produkty pochodzenia roślinnego	zł	735	2 322	2 416	2 253	55	72	114	185
SE206	Produkcja zwierzęca	zł	30 827	7 627	1 906	372	56 244	64 570	104 841	28 711
SE211	Zmiana wartości zwierząt	zł	155	-216	-59	-100	815	2 278	328	-66
SE216	Mleko krowie i przetwory z mleka	zł	12 220	1 613	544	46	46 260	50 442	995	9 143
SE220	Wołowina i cielecina	zł	4 205	1 323	406	20	8 913	12 116	812	4 441
SE225	Wieprzowina	zł	10 404	3 203	896	97	821	1 578	66 325	11 711
SE230	Owce i kozy	zł	70	142	11	0	0	-3	8	79
SE235	Mięso drobiowe	zł	2 298	51	0	158	19	2	28 386	1 625
SE240	Jaja	zł	1 038	539	3	27	26	7	7 900	1 004
SE245	Mleko owcze i kozie	zł	17	18	0	0	0	0	2	25
SE251	Inne zwierzęta i produkty zwierzęce	zł	575	738	45	24	205	428	413	681
SE256	Pozostała produkcja	zł	971	824	159	905	571	1 034	2 179	1 005
SE260	Przekazania do gospodarstwa domowego	zł	1 449	1 146	573	352	1 226	1 500	1 449	1 727
SE265	Zużycie wewnętrzne	zł	9 203	4 539	1 231	347	8 516	10 511	19 205	11 087

**Tabela 4.1 - 4 Koszty według typów rolniczych**

Symbol	Zmienna	j.m.	Razem	Uprawy	Uprawy	Uprawy	Krowy mleczne	Zwierz. żyw. w sys. wypas.	Zwierz. ziarnożerne	Mieszane
				polowe	ogrodnicze	trwale				
				(AB)	(C)	(E)	(F)	(G)	(H)	(I)
SE270	Koszty ogółem	zł	50 713	44 188	102 679	62 809	48 077	55 794	107 822	43 557
SE275	Zużycie pośrednie	zł	36 797	28 636	71 137	28 407	35 723	42 094	92 021	33 022
SE281	Koszty bezpośrednie	zł	24 650	16 903	35 802	14 210	23 173	27 921	77 201	22 706
SE285	Nasiona i sadzonki	zł	2 250	3 098	10 820	1 253	1 478	1 837	1 794	1 799
SE290	Nasiona i sadzonki własne	zł	1 064	1 297	328	264	734	916	1 089	1 158
SE295	Nawozy	zł	4 325	5 706	7 690	3 616	4 272	4 825	4 503	3 659
SE300	Środki ochrony roślin	zł	1 873	2 939	2 540	7 436	937	1 017	1 391	1 219
SE305	Pozostałe koszty bezpośrednie produkcji roślinnej	zł	833	664	13 625	1 727	561	742	153	248
SE310	Pasze zwierząt żywionych systemem wypasowym	zł	4 907	1 439	481	50	12 263	14 837	1 029	4 871
SE315	Pasze dla zwierząt z produkcji własnej	zł	3 544	1 226	460	37	7 336	8 641	734	3 924
SE320	Pasze dla trzody chlewnej i drobiu	zł	9 228	2 778	593	99	648	1 285	64 754	9 904
SE325	Pasze dla trzody chlewnej i drobiu z produkcji własnej	zł	4 596	2 017	443	46	446	954	17 382	6 005
SE330	Pozostałe koszty bezpośrednie produkcji zwierzęcej	zł	1 232	277	52	29	3 015	3 377	3 579	1 007
SE331	Koszty bezpośrednie produkcji leśnej	zł	1	1	1	0	0	1	0	1
SE336	Koszty ogólnogospodarcze	zł	12 148	11 733	35 335	14 197	12 550	14 173	14 820	10 315
SE340	Koszty utrzymania maszyn i budynków	zł	3 365	3 182	3 723	3 959	3 863	4 712	4 251	3 027
SE345	Energia	zł	5 709	5 441	26 554	6 493	5 334	5 792	7 062	4 551
SE350	Usługi	zł	1 520	1 581	1 909	941	1 645	1 808	1 560	1 475
SE356	Pozostałe koszty ogólnogospodarcze	zł	1 554	1 529	3 149	2 805	1 708	1 861	1 947	1 263
SE360	Amortyzacja	zł	11 239	11 579	20 386	24 198	11 240	11 971	13 031	9 149
SE365	Koszty czynników zewnętrznych	zł	2 676	3 973	11 156	10 204	1 115	1 729	2 770	1 386
SE370	Wynagrodzenia	zł	1 810	2 961	9 267	9 082	222	357	1 259	781
SE375	Czynsze	zł	361	444	379	156	416	590	438	305
SE380	Odsetki	zł	505	569	1 510	966	477	782	1 073	301

**Tabela 4.1 - 5      Dopłaty do działalności operacyjnej gospodarstwa według typów rolniczych**

Symbol	Zmienna	j.m.	Razem	Uprawy	Uprawy	Uprawy	Krowy	Zwierz. żyw.	Zwierz.	Mieszane
				polowe	ogrodnicze	trwale		mleczne	w sys. wypas.	
				(AB)	(C)	(E)	(F)	(G)	(H)	(I)
SE605	Dopłaty do działalności operacyjnej	zł	11 585	12 038	4 050	5 689	12 464	15 643	12 118	11 673
SE610	Dopłaty do produkcji roślinnej	zł	3 654	3 929	1 007	412	4 302	5 009	4 052	3 701
SE611	Dopłaty wyrównawcze / płatności obszarowe	zł	0	0	0	0	0	0	0	0
SE612	Dopłaty za odłogowanie	zł	0	0	0	0	0	0	0	0
SE613	Pozostałe dopłaty do produkcji roślinnej	zł	3 654	3 929	1 007	412	4 302	5 009	4 052	3 701
SE615	Dopłaty do produkcji zwierzęcej	zł	-6	0	0	0	0	0	0	-11
SE616	Saldo dopłat i kar do produkcji mleka	zł	-6	0	0	0	0	0	0	-11
SE617	Dopłaty do pozostałej produkcji bydłowej	zł	0	0	0	0	0	0	0	0
SE618	Dopłaty do produkcji owiec i kóz	zł	0	0	0	0	0	0	0	0
SE619	Pozostałe dopłaty do produkcji zwierzęcej	zł	0	0	0	0	0	0	0	0
SE620	Pozostałe dopłaty	zł	4 477	4 486	1 939	3 289	4 285	6 044	4 361	4 544
SE621	Dopłaty rolno-środowiskowe	zł	474	809	95	356	361	608	266	404
SE622	Dopłaty do obszarów o niekorzystnych warunkach gospodarowania (LFA)	zł	1 787	1 290	807	616	2 411	3 123	1 941	1 849
SE623	Inne dopłaty do rozwoju obszarów wiejskich	zł	1 220	1 388	405	643	520	914	1 030	1 409
SE625	Dopłaty do zużycia pośredniego	zł	98	136	23	25	82	142	91	93
SE626	Dopłaty do kosztów czynników zewnętrznych	zł	0	0	0	0	0	0	0	0
SE630	Płatności "decoupled"	zł	3 362	3 488	1 080	1 963	3 795	4 448	3 615	3 345
SE631	Jednolita płatność na gospodarstwo	zł	0	0	0	0	0	0	0	0
SE632	Jednolita płatność obszarowa	zł	3 362	3 488	1 080	1 963	3 795	4 448	3 615	3 345
SE640	Dodatkowe wsparcie	zł	0	0	0	0	0	0	0	0

**Tabela 4.1 - 6 Salda dopłat i podatków według typów rolniczych**

Symbol	Zmienna	j.m.	Razem	Uprawy	Uprawy	Uprawy	Krowy	Zwierz. żyw. w sys. wypas.	Zwierz. ziarnożerne	Mieszane
				polowe	ogrodnicze	trwale				
				(AB)	(C)	(E)				
SE600	Saldo bieżących dopłat i podatków	zł	11 014	11 223	2 906	5 763	12 337	15 497	12 497	10 953
SE605	Dopłaty do działalności operacyjnej	zł	11 585	12 038	4 050	5 689	12 464	15 643	12 118	11 673
SE395	Saldo podatku VAT (z wyłączeniem inwestycji)	zł	18	-68	-373	722	320	317	1 038	-171
SE390	Podatki	zł	589	746	771	647	446	463	659	549
SE405	Saldo dopłat i podatków związanych z inwestycjami	zł	-1 371	-982	-1 223	-1 377	-2 133	-2 960	-2 955	-1 057
SE406	Dopłaty do inwestycji	zł	83	110	191	416	49	97	102	37
SE407	Dopłaty za wycofanie się z produkcji mleka	zł	0	0	0	0	0	0	0	0
SE408	Podatek VAT zapłacony od inwestycji	zł	1 454	1 092	1 413	1 793	2 182	3 057	3 057	1 094

**Tabela 4.1 - 7 Dochód na gospodarstwo rolne według typów rolniczych**

Symbol	Zmienna	j.m.	Razem	Uprawy	Uprawy	Uprawy	Krowy	Zwierz. żyw. w sys. wypas.	Zwierz. ziarnożerne	Mieszane
				polowe	ogrodnicze	trwale				
				(AB)	(C)	(E)				
SE131	Wartość produkcji ogółem	zł	65 284	56 951	140 551	87 243	69 799	81 471	133 676	53 147
SE275	Zużycie pośrednie	zł	36 797	28 636	71 137	28 407	35 723	42 094	92 021	33 022
SE600	Saldo bieżących dopłat i podatków	zł	11 014	11 223	2 906	5 763	12 337	15 497	12 497	10 953
SE410	Wartość dodana brutto	zł	39 500	39 539	72 320	64 599	46 414	54 875	54 152	31 079
SE360	Amortyzacja	zł	11 239	11 579	20 386	24 198	11 240	11 971	13 031	9 149
SE415	Wartość dodana netto	zł	28 261	27 959	51 934	40 401	35 174	42 904	41 121	21 930
SE365	Koszty czynników zewnętrznych	zł	2 676	3 973	11 156	10 204	1 115	1 729	2 770	1 386
SE405	Saldo dopłat i podatków związanych z inwestycjami	zł	-1 371	-982	-1 223	-1 377	-2 133	-2 960	-2 955	-1 057
SE420	Dochód z rodzinnego gospodarstwa rolnego	zł	24 213	23 004	39 555	28 820	31 927	38 215	35 396	19 487

**Tabela 4.1 - 8 Dochód na osobę według typów rolniczych**

Symbol	Zmienna	j.m.	Razem	Uprawy	Uprawy	Uprawy	Krowy	Zwierz. żyw.	Zwierz.	Mieszane
				polowe	ogrodnicze	trwale				
				(AB)	(C)	(E)	(F)	(G)	(H)	(I)
SE425	Wartość dodana netto na osobę pełnozatrudnioną ogółem	z/A WU	16 558	16 033	21 728	17 819	20 383	24 844	25 523	13 634
SE430	Dochód z rodzinnego gospodarstwa rolnego na osobę pełnozatrudnioną nieopłaconą	z/F WU	15 518	15 491	24 107	20 039	18 694	22 508	23 444	12 485

**Tabela 4.1 - 9 Bilans na stan końcowy roku obrachunkowego według typów rolniczych**

Symbol	Zmienna	j.m.	Razem	Uprawy	Uprawy	Uprawy	Krowy	Zwierz. żyw.	Zwierz.	Mieszane
				polowe	ogrodnicze	trwale				
				(AB)	(C)	(E)	(F)	(G)	(H)	(I)
SE436	Aktywa ogółem (SK)	zł	256 892	230 110	345 966	385 738	302 923	342 069	345 917	223 749
SE441	Aktywa trwałe (SK)	zł	217 070	191 632	312 127	325 816	269 008	298 849	284 598	186 706
SE446	Ziemia, uprawy trwałe i kwoty produkcyjne (SK)	zł	41 243	43 355	16 963	107 477	48 744	49 745	32 498	34 166
SE450	Budynki (SK)	zł	106 917	81 258	229 022	133 237	124 271	133 193	167 704	95 621
SE455	Maszyny i urządzenia (SK)	zł	58 640	64 698	65 306	85 081	65 887	80 874	77 605	48 004
SE460	Zwierzęta reprodukcyjne płci żeńskiej (SK)	zł	10 270	2 321	837	21	30 106	35 037	6 791	8 915
SE465	Aktywa bieżące (SK)	zł	39 823	38 478	33 839	59 922	33 916	43 219	61 319	37 043
SE470	Zwierzęta produkcyjne (SK)	zł	8 385	3 454	626	187	7 688	12 730	24 355	9 336
SE475	Zapasy produktów rolnych (SK)	zł	15 334	17 905	5 011	34 037	11 243	13 468	14 973	14 018
SE480	Pozostałe aktywa bieżące (SK)	zł	16 104	17 120	28 201	25 697	14 984	17 021	21 991	13 689
SE485	Zobowiązania ogółem (SK)	zł	20 732	20 091	76 878	40 388	21 873	35 488	48 364	11 492
SE490	Kredyty długo- i średnioterminowe (SK)	zł	14 918	13 154	63 331	30 983	16 383	27 438	35 485	7 719
SE495	Kredyty krótkoterminowe (SK)	zł	5 814	6 936	13 548	9 405	5 490	8 050	12 879	3 773
SE501	Kapitał własny (SK)	zł	236 161	210 019	269 088	345 350	281 050	306 581	297 553	212 258

**Tabela 4. 1 - 10 Wskaźniki finansowe według typów rolniczych**

Symbol	Zmienna	j.m.	Razem	Uprawy	Uprawy	Uprawy	Krowy mleczne	Zwierz. żyw. w sys. wypas.	Zwierz. ziarnożerne	Mieszane
				polowe	ogrodnicze	trwale				
SE506	Zmiana wartości kapitału własnego	zł	9 576	7 416	12 203	5 896	13 991	21 777	12 864	8 026
SE510	Średnia wartość kapitału w gospodarstwie	zł	220 779	193 959	331 099	359 302	251 412	285 140	307 780	190 605
SE516	Inwestycje brutto	zł	13 628	12 309	26 784	22 581	17 071	29 898	24 189	8 949
SE521	Inwestycje netto	zł	2 388	729	6 398	-1 617	5 832	17 927	11 159	-200
SE526	Przepływ gotówki (1)	zł	31 173	30 706	59 314	48 958	39 447	43 842	44 352	24 189
SE530	Przepływ gotówki (2)	zł	20 927	23 292	25 710	30 580	25 858	22 696	29 926	17 233

## 4.2. Grupowanie gospodarstw rolnych według wielkości ekonomicznej

**Tabela 4. 2 - 1 Populacja i próba gospodarstw według wielkości ekonomicznej**

Symbol	Zmienna	j.m.	Razem	Bardzo małe	Małe	Srednio - małe	Srednio - duże	Duże	Bardzo duże
				(< 4 ESU)	(4 =< 8 ESU)	(8 =< 16 ESU)	(16 =< 40 ESU)	(40 =< 100 ESU)	(>= 100 ESU)
SYS02	Liczba reprezentowanych gospodarstw		356 372	96 892	153 267	82 686	20 536	2 441	550
SYS03	Liczba gospodarstw w próbie		4 900	509	1 270	1 689	1 161	240	31
SYS04	Kurs wymiany zł na EURO		3,8959	3,8959	3,8959	3,8959	3,8959	3,8959	3,8959

**Tabela 4. 2 - 2 Wybrane informacje o produkcji według wielkości ekonomicznej**

Symbol	Zmienna	j.m.	Razem	Bardzo małe	Małe	Srednio - małe	Srednio - duże	Duże	Bardzo duże
				(< 4 ESU)	(4 =< 8 ESU)	(8 =< 16 ESU)	(16 =< 40 ESU)	(40 =< 100 ESU)	(>= 100 ESU)
SE005	Wielkość ekonomiczna	ESU	7,9	3,1	5,4	11,5	24,3	56,9	197,1
SE010	Nakład pracy ogółem	AWU	1,707	1,332	1,608	2,018	2,348	3,768	15,383
SE011	Czas pracy ogółem	h	3 755	2 930	3 538	4 440	5 165	8 289	33 908
SE015	Nakład pracy własnej	FWU	1,560	1,294	1,533	1,818	1,932	1,940	1,608
SE016	Czas pracy własnej	h	3 433	2 848	3 373	4 001	4 250	4 268	3 538
SE020	Nakład pracy najemnej	AWU	0,147	0,038	0,075	0,200	0,416	1,828	13,775
SE021	Czas pracy najemnej	h	322	83	165	439	915	4 022	30 370
SE025	Powierzchnia użytków rolnych	ha	13,7	8,4	11,3	18,5	30,2	43,1	120,0
SE030	Powierzchnia dzierzawionych użytków rolnych	ha	2,6	1,1	1,8	3,9	8,3	14,2	58,5
SE035	Zboża	ha	7,92	5,24	6,79	10,10	16,67	26,30	58,00
SE041	Pozostałe uprawy polowe	ha	1,36	0,72	1,14	1,86	2,93	5,42	23,88
SE042	Uprawy energetyczne	ha	0,00	0,00	0,00	0,00	0,00	0,00	0,00
SE046	Warzywa i kwiaty	ha	0,26	0,10	0,19	0,41	0,64	1,47	3,56
SE050	Winnice	ha	0,00	0,00	0,00	0,00	0,00	0,00	0,00
SE054	Uprawy trwałe	ha	0,50	0,25	0,38	0,81	0,96	1,83	6,51
SE055	Sady	ha	0,49	0,24	0,38	0,81	0,93	1,68	3,62
SE060	Gaje oliwne	ha	0,00	0,00	0,00	0,00	0,00	0,00	0,00
SE065	Pozostałe uprawy trwałe	ha	0,01	0,00	0,00	0,00	0,02	0,15	2,90
SE071	Uprawy pastewne	ha	3,56	2,00	2,78	5,25	8,83	7,60	27,09
SE072	Uqory rolnicze	ha	0,01	0,01	0,00	0,02	0,02	0,00	0,00
SE073	Ziemia odłogowana	ha	0,08	0,11	0,05	0,05	0,12	0,45	0,97
SE075	Lasy	ha	1,08	0,93	0,99	1,22	1,74	1,62	2,95
SE080	Zwierzęta ogółem	LU	10,7	3,8	7,1	16,4	33,0	64,2	303,0
SE085	Krowy mleczne	LU	3,37	1,09	2,26	6,02	10,73	9,06	17,55
SE090	Pozostałe bydło	LU	1,81	0,64	1,26	3,08	5,38	4,96	23,33
SE095	Owce i kozy	LU	0,06	0,11	0,04	0,05	0,04	0,06	0,00
SE100	Trzoda chlewna	LU	4,57	1,56	3,00	5,90	14,40	49,81	205,43
SE105	Drób	LU	0,67	0,19	0,26	1,21	2,35	0,24	56,73
SE110	Plon pszenicy	dt/ha	37,1	34,8	35,8	38,0	40,4	40,8	41,2
SE115	Plon kukurydzy	dt/ha	54,0	58,6	56,0	55,0	52,7	49,3	57,8
SE120	Liczba jednostek przeliczeniowych zwierząt żywionych systemem wypasowym na 1 ha	LU/ha	1,44	0,86	1,25	1,72	1,80	1,75	1,46
SE125	Mleczność krów	kg/krowę	4 229	3 458	3 659	4 309	5 021	6 069	6 726

**Tabela 4. 2 - 3 Wartość produkcji według wielkości ekonomicznej**

Symbol	Zmienna	j.m.	Razem	Bardzo małe	Małe	Srednio - małe	Srednio - duże	Duże	Bardzo duże
				(< 4 ESU)	(4 =< 8 ESU)	(8 =< 16 ESU)	(16 =< 40 ESU)	(40 =< 100 ESU)	(>= 100 ESU)
SE131	Wartość produkcji ogółem	zł	65 284	25 903	44 051	96 568	195 011	497 551	1 454 531
SE135	Wartość produkcji roślin i produktów roślinnych	zł	33 485	16 198	24 791	45 862	82 330	298 625	640 534
SE140	Zboża	zł	12 446	7 620	10 098	16 509	29 457	52 247	94 462
SE145	Rośliny białkowe	zł	285	279	249	290	498	396	2 032
SE146	Uprawy energetyczne	zł	0	0	0	0	0	0	0
SE150	Ziemniaki	zł	4 672	2 567	4 564	6 756	6 951	6 244	270
SE155	Buraki cukrowe	zł	1 638	358	1 144	2 490	5 314	10 668	59 078
SE160	Rośliny oleiste	zł	648	341	443	901	1 806	4 887	11 866
SE165	Rośliny przemysłowe	zł	442	261	506	520	560	0	0
SE170	Warzywa i kwiaty	zł	6 859	1 894	3 330	7 728	24 732	190 847	250 255
SE175	Owoce	zł	5 406	2 399	3 939	9 567	10 806	26 195	24 546
SE180	Owoce cytrusowe	zł	0	0	0	0	0	0	0
SE185	Wina i winogrona	zł	0	0	0	0	0	0	0
SE190	Oliwki i olej z oliwek	zł	0	0	0	0	0	0	0
SE195	Uprawy pastewne	zł	355	224	244	478	959	737	11 678
SE200	Inne produkty pochodzenia roślinnego	zł	735	255	275	623	1 247	6 403	186 347
SE206	Produkcja zwierzęca	zł	30 827	9 293	18 483	49 664	110 958	195 450	710 026
SE211	Zmiana wartości zwierząt	zł	155	-478	65	503	2 297	3 037	-8 352
SE216	Mleko krowie i przetwory z mleka	zł	12 220	2 740	6 266	22 435	51 779	58 170	124 715
SE220	Wołowina i cielęcina	zł	4 205	1 673	3 210	7 089	11 146	8 029	17 780
SE225	Wieprzowina	zł	10 404	3 583	6 696	13 609	35 666	126 550	304 397
SE230	Owce i kozy	zł	70	132	45	50	48	51	0
SE235	Mięso drobiowe	zł	2 298	122	1 191	4 415	8 735	2 171	136 253
SE240	Jaja	zł	1 038	408	507	1 667	3 112	13	92 485
SE245	Mleko owcze i kozie	zł	17	41	11	5	3	0	0
SE251	Inne zwierzęta i produkty zwierzęce	zł	575	594	556	393	468	466	34 396
SE256	Pozostała produkcja	zł	971	412	777	1 042	1 723	3 475	103 972
SE260	Przekazania do gospodarstwa domowego	zł	1 449	1 201	1 447	1 625	1 776	1 540	6 557
SE265	Zużycie wewnętrzne	zł	9 203	4 357	7 461	13 601	22 180	31 247	104 856

**Tabela 4. 2 - 4 Koszty według wielkości ekonomicznej**

Symbol	Zmienna	j.m.	Razem	Bardzo małe	Małe	Srednio - małe	Srednio - duże	Duże	Bardzo duże
				(< 4 ESU)	(4 =< 8 ESU)	(8 =< 16 ESU)	(16 =< 40 ESU)	(40 =< 100 ESU)	(>= 100 ESU)
SE270	Koszty ogółem	zł	50 713	23 064	36 023	71 150	136 916	361 536	1 344 287
SE275	Zużycie pośrednie	zł	36 797	15 996	25 829	51 853	103 853	273 235	941 467
SE281	Koszty bezpośrednie	zł	24 650	9 243	16 555	35 840	76 134	186 547	671 470
SE285	Nasiona i sadzonki	zł	2 250	1 055	1 648	2 993	6 483	17 390	43 857
SE290	Nasiona i sadzonki własne	zł	1 064	667	973	1 397	1 840	2 250	12 135
SE295	Nawozy	zł	4 325	2 081	3 235	5 995	11 822	28 170	66 878
SE300	Środki ochrony roślin	zł	1 873	847	1 352	2 767	4 732	10 486	48 281
SE305	Pozostałe koszty bezpośrednie produkcji roślinnej	zł	833	158	422	961	2 842	24 396	35 650
SE310	Pasze zwierząt żywnych systemem wypasowym	zł	4 907	1 775	3 386	8 254	15 273	15 907	41 180
SE315	Pasze dla zwierząt z produkcji własnej	zł	3 544	1 569	2 824	5 935	8 252	5 218	9 361
SE320	Pasze dla trzody chlewnej i drobiu	zł	9 228	3 024	5 865	12 899	30 211	81 189	385 002
SE325	Pasze dla trzody chlewnej i drobiu z produkcji własnej	zł	4 596	2 122	3 665	6 270	12 088	23 779	83 360
SE330	Pozostałe koszty bezpośrednie produkcji zwierzęcej	zł	1 232	303	646	1 970	4 769	9 008	50 622
SE331	Koszty bezpośrednie produkcji leśnej	zł	1	1	0	0	2	0	0
SE336	Koszty ogólnogospodarcze	zł	12 148	6 753	9 274	16 013	27 719	86 688	269 997
SE340	Koszty utrzymania maszyn i budynków	zł	3 365	1 886	2 602	4 828	7 625	15 059	45 505
SE345	Energia	zł	5 709	2 719	4 061	7 402	14 689	59 057	164 947
SE350	Usługi	zł	1 520	1 147	1 396	1 716	2 247	6 119	24 906
SE356	Pozostałe koszty ogólnogospodarcze	zł	1 554	1 001	1 215	2 067	3 158	6 453	34 638
SE360	Amortyzacja	zł	11 239	6 433	8 904	15 839	25 143	53 819	109 041
SE365	Koszty czynników zewnętrznych	zł	2 676	635	1 290	3 458	7 920	34 482	293 779
SE370	Wynagrodzenia	zł	1 810	407	822	2 186	4 603	25 649	258 107
SE375	Czynsze	zł	361	114	219	538	1 329	3 594	6 015
SE380	Odsetki	zł	505	114	249	734	1 989	5 239	29 657

**Tabela 4. 2 - 5      Dopłaty do działalności operacyjnej gospodarstwa według wielkości ekonomicznej**

Symbol	Zmienna	j.m.	Razem	Bardzo małe	Małe	Srednio - małe	Srednio - duże	Duże	Bardzo duże
				(< 4 ESU)	(4 =< 8 ESU)	(8 =< 16 ESU)	(16 =< 40 ESU)	(40 =< 100 ESU)	(>= 100 ESU)
SE605	Dopłaty do działalności operacyjnej	zł	11 585	8 317	10 246	14 276	22 711	27 038	71 891
SE610	Dopłaty do produkcji roślinnej	zł	3 654	2 276	3 102	4 843	8 049	9 680	30 302
SE611	Dopłaty wyrównawcze / płatności obszarowe	zł	0	0	0	0	0	0	0
SE612	Dopłaty za odłogowanie	zł	0	0	0	0	0	0	0
SE613	Pozostałe dopłaty do produkcji roślinnej	zł	3 654	2 276	3 102	4 843	8 049	9 680	30 302
SE615	Dopłaty do produkcji zwierzęcej	zł	-6	0	0	0	0	0	-3 756
SE616	Saldo dopłat i kar do produkcji mleka	zł	-6	0	0	0	0	0	-3 756
SE617	Dopłaty do pozostałej produkcji bydłowej	zł	0	0	0	0	0	0	0
SE618	Dopłaty do produkcji owiec i kóz	zł	0	0	0	0	0	0	0
SE619	Pozostałe dopłaty do produkcji zwierzęcej	zł	0	0	0	0	0	0	0
SE620	Pozostałe dopłaty	zł	4 477	3 871	4 253	4 807	7 039	7 097	16 573
SE621	Dopłaty rolno-środowiskowe	zł	474	422	469	502	589	387	3 122
SE622	Dopłaty do obszarów o niekorzystnych warunkach gospodarowania (LFA)	zł	1 787	1 087	1 523	2 395	4 113	4 053	10 433
SE623	Inne dopłaty do rozwoju obszarów wiejskich	zł	1 220	1 954	1 490	176	125	27	0
SE625	Dopłaty do zużycia pośredniego	zł	98	63	72	111	277	696	2 314
SE626	Dopłaty do kosztów czynników zewnętrznych	zł	0	0	0	0	0	0	0
SE630	Płatności "decouple d"	zł	3 362	2 107	2 818	4 514	7 346	9 565	26 459
SE631	Jednolita płatność na gospodarstwo	zł	0	0	0	0	0	0	0
SE632	Jednolita płatność obszarowa	zł	3 362	2 107	2 818	4 514	7 346	9 565	26 459
SE640	Do datkowe wsparcie	zł	0	0	0	0	0	0	0

**Tabela 4. 2 - 6 Salda dopłat i podatków według wielkości ekonomicznej**

Symbol	Zmienna	j.m.	Razem	Bardzo małe	Małe	Srednio - małe	Srednio - duże	Duże	Bardzo duże
				(< 4 ESU)	(4 =< 8 ESU)	(8 =< 16 ESU)	(16 =< 40 ESU)	(40 =< 100 ESU)	(>= 100 ESU)
SE600	Saldo bieżących dopłat i podatków	zł	11 014	7 623	9 540	13 870	22 861	27 541	73 913
SE605	Dopłaty do działalności operacyjnej	zł	11 585	8 317	10 246	14 276	22 711	27 038	71 891
SE395	Saldo podatku VAT (z wyłączeniem inwestycji)	zł	18	-297	-196	343	1 179	2 941	10 062
SE390	Podatki	zł	589	398	510	748	1 029	2 438	8 041
SE405	Saldo dopłat i podatków związanych z inwestycjami	zł	-1 371	-311	-921	-2 334	-4 793	-8 516	-9 474
SE406	Dopłaty do inwestycji	zł	83	4	60	79	519	630	2 199
SE407	Dopłaty za wycofanie się z produkcji mleka	zł	0	0	0	0	0	0	0
SE408	Podatek VAT za płacony od inwestycji	zł	1 454	315	982	2 413	5 313	9 146	11 673

**Tabela 4. 2 - 7 Dochód na gospodarstwo rolne według wielkości ekonomicznej**

Symbol	Zmienna	j.m.	Razem	Bardzo małe	Małe	Srednio - małe	Srednio - duże	Duże	Bardzo duże
				(< 4 ESU)	(4 =< 8 ESU)	(8 =< 16 ESU)	(16 =< 40 ESU)	(40 =< 100 ESU)	(>= 100 ESU)
SE131	Wartość produkcji ogółem	zł	65 284	25 903	44 051	96 568	195 011	497 551	1 454 531
SE275	Zużycie pośrednie	zł	36 797	15 996	25 829	51 853	103 853	273 235	941 467
SE600	Saldo bieżących dopłat i podatków	zł	11 014	7 623	9 540	13 870	22 861	27 541	73 913
SE410	Wartość dodana brutto	zł	39 500	17 530	27 762	58 585	114 019	251 856	586 977
SE360	Amortyzacja	zł	11 239	6 433	8 904	15 839	25 143	53 819	109 041
SE415	Wartość dodana netto	zł	28 261	11 096	18 857	42 746	88 876	198 037	477 937
SE365	Koszty czynników zewnętrznych	zł	2 676	635	1 290	3 458	7 920	34 482	293 779
SE405	Saldo dopłat i podatków związanych z inwestycjami	zł	-1 371	-311	-921	-2 334	-4 793	-8 516	-9 474
SE420	Dochód z rodzinnego gospodarstwa rolnego	zł	24 213	10 150	16 646	36 954	76 163	155 039	174 683

**Tabela 4. 2 - 8 Dochód na osobę według wielkości ekonomicznej**

Symbol	Zmienna	j.m.	Razem	Bardzo małe	Małe	Srednio - małe	Srednio - duże	Duże	Bardzo duże
				(< 4 ESU)	(4 =< 8 ESU)	(8 =< 16 ESU)	(16 =< 40 ESU)	(40 =< 100 ESU)	(>= 100 ESU)
SE425	Wartość dodana netto na osobę pełnozatrudnioną ogółem	z/A WU	16 558	8 331	11 727	21 180	37 858	52 561	31 068
SE430	Dochód z rodzinnego gospodarstwa rolnego na osobę pełnozatrudnioną nieopłaconą	z/F WU	15 518	7 842	10 858	20 322	39 426	79 922	108 610

**Tabela 4. 2 - 9 Bilans na stan końcowy roku obrachunkowego według wielkości ekonomicznej**

Symbol	Zmienna	j.m.	Razem	Bardzo małe	Małe	Srednio - małe	Srednio - duże	Duże	Bardzo duże
				(< 4 ESU)	(4 =< 8 ESU)	(8 =< 16 ESU)	(16 =< 40 ESU)	(40 =< 100 ESU)	(>= 100 ESU)
SE436	Aktywa ogółem (SK)	zł	256 892	136 986	198 422	362 142	614 851	1 245 278	4 099 074
SE441	Aktywa trwałe (SK)	zł	217 070	117 497	168 022	305 186	518 305	1 050 998	3 230 689
SE446	Ziemia, uprawy trwałe i kwoty produkcyjne (SK)	zł	41 243	25 081	33 841	56 800	83 609	120 678	677 919
SE450	Budynki (SK)	zł	106 917	63 262	85 203	143 709	231 448	568 449	1 618 923
SE455	Maszyny i urządzenia (SK)	zł	58 640	26 259	42 741	86 641	166 288	320 527	802 635
SE460	Zwierzęta reprodukcyjne płci żeńskiej (SK)	zł	10 270	2 896	6 236	18 036	36 960	41 343	131 212
SE465	Aktywa bieżące (SK)	zł	39 823	19 489	30 401	56 956	96 546	194 280	868 385
SE470	Zwierzęta produkcyjne (SK)	zł	8 385	3 443	6 221	12 216	23 384	46 186	178 043
SE475	Zapasy produktów rolnych (SK)	zł	15 334	8 152	12 337	22 568	33 354	48 498	208 234
SE480	Pozostałe aktywa bieżące (SK)	zł	16 104	7 894	11 843	22 171	39 808	99 596	482 109
SE485	Zobowiązania ogółem (SK)	zł	20 732	3 741	9 236	30 236	86 342	294 362	1 124 345
SE490	Kredyty długo- i średnioterminowe (SK)	zł	14 918	2 425	6 089	21 515	67 460	233 848	750 648
SE495	Kredyty krótkoterminowe (SK)	zł	5 814	1 316	3 147	8 721	18 881	60 513	373 697
SE501	Kapitał własny (SK)	zł	236 161	133 245	189 186	331 906	528 510	950 916	2 974 729

**Tabela 4. 2 - 10 Wskaźniki finansowe według wielkości ekonomicznej**

Symbol	Zmienna	j.m.	Razem	Bardzo małe	Małe	Srednio - małe	Srednio - duże	Duże	Bardzo duże
				(< 4 ESU)	(4 =< 8 ESU)	(8 =< 16 ESU)	(16 =< 40 ESU)	(40 =< 100 ESU)	(>= 100 ESU)
SE506	Zmiana wartości kapitału własnego	zł	9 576	786	5 231	16 330	38 642	98 340	273 931
SE510	Średnia wartość kapitału w gospodarstwie	zł	220 779	117 314	169 828	311 149	528 579	1 105 685	3 640 521
SE516	Inwestycje brutto	zł	13 628	2 001	7 004	21 931	53 490	143 905	592 854
SE521	Inwestycje netto	zł	2 388	-4 433	-1 900	6 092	28 348	90 087	483 813
SE526	Przepływ gotówki (1)	zł	31 173	14 661	21 995	46 332	91 126	198 405	237 832
SE530	Przepływ gotówki (2)	zł	20 927	12 399	16 847	29 797	50 130	74 739	-2 222

### 4.3. Grupowanie gospodarstw rolnych według powierzchni użytków rolnych

**Tabela 4. 3 - 1 Populacja i próba gospodarstw według powierzchni użytków rolnych**

Symbol	Zmienna	j.m.	Razem	Bardzo małe	Małe	Srednio - małe	Srednio - duże	Duże	Bardzo duże
				(< 5 ha)	(5=<10 ha)	(10=<20 ha)	(20=<30 ha)	(30=<50 ha)	(>= 50 ha)
SYS02	Liczba reprezentowanych gospodarstw		356 372	26 101	126 681	146 496	38 468	14 883	3 743
SYS03	Liczba gospodarstw w próbie		4 900	202	926	1 909	977	644	242
SYS04	Kurs wymiany zł na EURO		3,8959	3,8959	3,8959	3,8959	3,8959	3,8959	3,8959

**Tabela 4. 3 - 2 Wybrane informacje o produkcji według powierzchni użytków rolnych**

Symbol	Zmienna	j.m.	Razem	Bardzo małe	Małe	Srednio - małe	Srednio - duże	Duże	Bardzo duże
				(< 5 ha)	(5=<10 ha)	(10=<20 ha)	(20=<30 ha)	(30=<50 ha)	(>= 50 ha)
SE005	Wielkość ekonomiczna	ESU	7,9	5,8	4,8	7,5	12,8	21,1	45,6
SE010	Nakład pracy ogółem	AWU	1,707	1,563	1,511	1,754	1,888	2,079	4,143
SE011	Czas pracy ogółem	h	3 755	3 438	3 324	3 859	4 154	4 573	9 125
SE015	Nakład pracy własnej	FWU	1,560	1,233	1,414	1,651	1,774	1,854	1,850
SE016	Czas pracy własnej	h	3 433	2 713	3 112	3 633	3 903	4 078	4 069
SE020	Nakład pracy najemnej	AWU	0,147	0,330	0,097	0,103	0,114	0,225	2,294
SE021	Czas pracy najemnej	h	322	725	213	226	251	495	5 056
SE025	Powierzchnia użytków rolnych	ha	13,7	3,3	7,7	14,0	23,8	36,5	82,6
SE030	Powierzchnia dodzierżawionych użytków rolnych	ha	2,6	0,2	0,9	2,1	5,8	11,3	33,5
SE035	Zboża	ha	7,92	1,27	4,51	8,12	13,87	20,83	49,23
SE041	Pozostałe uprawy polowe	ha	1,36	0,33	0,71	1,29	2,28	4,12	12,67
SE042	Uprawy energetyczne	ha	0,00	0,00	0,00	0,00	0,00	0,00	0,00
SE046	Warzywa i kwiaty	ha	0,26	0,24	0,22	0,25	0,27	0,43	1,06
SE050	Winnice	ha	0,00	0,00	0,00	0,00	0,00	0,00	0,00
SE054	Uprawy trwałe	ha	0,50	0,77	0,54	0,43	0,37	0,41	1,44
SE055	Sady	ha	0,49	0,75	0,53	0,43	0,37	0,40	0,96
SE060	Gaje oliwne	ha	0,00	0,00	0,00	0,00	0,00	0,00	0,00
SE065	Pozostałe uprawy trwałe	ha	0,01	0,02	0,00	0,00	0,00	0,00	0,47
SE071	Uprawy pastewne	ha	3,56	0,55	1,67	3,76	6,93	10,64	17,83
SE072	Uqory rolnicze	ha	0,01	0,00	0,01	0,01	0,01	0,01	0,00
SE073	Ziemia odłogowana	ha	0,08	0,10	0,05	0,09	0,07	0,09	0,35
SE075	Lasy	ha	1,08	0,31	0,73	1,25	1,61	1,96	2,57
SE080	Zwierzęta ogółem	LU	10,7	4,6	5,6	10,2	19,1	33,7	62,3
SE085	Krowy mleczne	LU	3,37	0,58	1,73	3,46	6,74	10,23	12,98
SE090	Pozostałe bydło	LU	1,81	0,26	0,82	1,89	3,68	5,58	9,02
SE095	Owce i kozy	LU	0,06	0,00	0,01	0,07	0,15	0,23	0,18
SE100	Trzoda chlewna	LU	4,57	1,04	2,71	4,37	7,62	15,32	26,19
SE105	Drób	LU	0,67	2,73	0,25	0,22	0,64	1,85	13,35
SE110	Plon pszenicy	dt/ha	37,1	37,3	34,7	36,1	37,5	40,0	40,5
SE115	Plon kukurydzy	dt/ha	54,0	75,1	45,8	58,5	54,4	56,4	50,3
SE120	Liczba jednostek przeliczeniowych zwierząt żywionych systemem wypasowym na 1 ha	LU/ha	1,44	1,27	1,48	1,40	1,51	1,49	1,22
SE125	Mleczność krów	kg/krowę	4 229	3 762	3 583	4 055	4 482	4 861	5 777

**Tabela 4. 3 - 3      Wartość produkcji według wielkości powierzchni użytków rolnych**

Symbol	Zmienna	j.m.	Razem	Bardzo małe	Małe	Srednio - małe	Srednio - duże	Duże	Bardzo duże
				(< 5 ha)	(5=<10 ha)	(10=<20 ha)	(20=<30 ha)	(30=<50 ha)	(>= 50 ha)
SE131	Wartość produkcji ogółem	zł	65 284	71 105	37 872	58 603	103 211	166 062	423 446
SE135	Wartość produkcji roślin i produktów roślinnych	zł	33 485	49 143	22 942	30 156	43 895	64 699	180 341
SE140	Zboża	zł	12 446	1 996	6 767	12 398	22 303	35 379	86 921
SE145	Rośliny białkowe	zł	285	146	241	283	305	553	1 487
SE146	Uprawy energetyczne	zł	0	0	0	0	0	0	0
SE150	Ziemniaki	zł	4 672	1 068	3 329	5 474	7 556	6 821	5 689
SE155	Buraki cukrowe	zł	1 638	29	439	1 581	2 966	6 192	23 850
SE160	Rośliny oleiste	zł	648	60	228	404	1 185	3 242	12 692
SE165	Rośliny przemysłowe	zł	442	570	419	401	460	820	190
SE170	Warzywa i kwiaty	zł	6 859	34 513	5 304	4 014	4 506	4 562	11 260
SE175	Owoce	zł	5 406	9 052	5 768	4 902	3 398	5 475	7 847
SE180	Owoce cytrusowe	zł	0	0	0	0	0	0	0
SE185	Wina i winogrona	zł	0	0	0	0	0	0	0
SE190	Oliwki i olej z oliwek	zł	0	0	0	0	0	0	0
SE195	Uprawy pastewne	zł	355	85	174	327	689	1 211	2 640
SE200	Inne produkty pochodzenia roślinnego	zł	735	1 624	272	371	527	443	27 764
SE206	Produkcja zwierzęca	zł	30 827	21 657	14 379	27 688	57 680	99 716	224 434
SE211	Zmiana wartości zwierząt	zł	155	-94	-260	342	715	1 091	-837
SE216	Mleko krowie i przetwory z mleka	zł	12 220	1 736	4 645	11 548	27 064	47 137	76 620
SE220	Wołowina i cielęcina	zł	4 205	567	2 126	4 598	8 450	11 412	12 300
SE225	Wieprzowina	zł	10 404	2 486	6 178	10 046	18 134	30 964	61 422
SE230	Owce i kozy	zł	70	0	14	71	188	322	183
SE235	Mięso drobiowe	zł	2 298	11 166	811	511	1 829	8 082	42 556
SE240	Jaja	zł	1 038	4 240	284	519	1 363	726	22 434
SE245	Mleko owcze i kozie	zł	17	0	26	15	10	17	7
SE251	Inne zwierzęta i produkty zwierzęce	zł	575	1 463	294	381	640	1 058	8 912
SE256	Pozostała produkcja	zł	971	304	550	759	1 636	1 646	18 670
SE260	Przekazania do gospodarstwa domowego	zł	1 449	768	1 308	1 564	1 724	1 745	2 454
SE265	Zużycie wewnętrzne	zł	9 203	1 796	5 560	9 633	16 003	22 812	43 364

**Tabela 4. 3 - 4 Koszty według wielkości powierzchni użytków rolnych**

Symbol	Zmienna	j.m.	Razem	Bardzo małe	Małe	Srednio - małe	Srednio - duże	Duże	Bardzo duże
				(< 5 ha)	(5=<10 ha)	(10=<20 ha)	(20=<30 ha)	(30=<50 ha)	(>= 50 ha)
SE270	Koszty ogółem	zł	50 713	53 948	30 987	45 532	76 724	119 469	357 841
SE275	Zużycie pośrednie	zł	36 797	38 686	21 470	33 063	57 240	91 461	261 100
SE281	Koszty bezpośrednie	zł	24 650	24 205	13 276	21 874	40 053	67 447	192 845
SE285	Nasiona i sadzonki	zł	2 250	3 316	1 363	2 033	3 168	4 736	14 062
SE290	Nasiona i sadzonki własne	zł	1 064	210	688	1 161	1 676	2 238	4 968
SE295	Nawozy	zł	4 325	2 573	2 426	3 999	7 271	12 039	32 633
SE300	Środki ochrony roślin	zł	1 873	1 543	1 244	1 717	2 457	4 301	15 891
SE305	Pozostałe koszty bezpośrednie produkcji roślinnej	zł	833	3 774	452	547	871	1 234	2 438
SE310	Pasze zwierząt żywionych systemem wypasowym	zł	4 907	811	2 306	5 026	10 121	14 861	23 661
SE315	Pasze dla zwierząt z produkcji własnej	zł	3 544	619	1 921	3 787	7 129	9 100	10 377
SE320	Pasze dla trzody chlewnej i drobiu	zł	9 228	11 283	4 998	7 513	13 819	25 994	91 382
SE325	Pasze dla trzody chlewnej i drobiu z produkcji własnej	zł	4 596	967	2 951	4 684	7 198	11 474	28 020
SE330	Pozostałe koszty bezpośrednie produkcji zwierzęcej	zł	1 232	904	485	1 039	2 346	4 281	12 776
SE331	Koszty bezpośrednie produkcji leśnej	zł	1	0	1	0	0	1	1
SE336	Koszty ogólnogospodarcze	zł	12 148	14 480	8 194	11 189	17 187	24 015	68 255
SE340	Koszty utrzymania maszyn i budynków	zł	3 365	2 246	2 290	3 214	5 303	7 355	17 649
SE345	Energia	zł	5 709	9 090	3 606	4 985	7 858	11 677	35 816
SE350	Usługi	zł	1 520	1 122	1 156	1 583	1 996	2 290	6 223
SE356	Pozostałe koszty ogólnogospodarcze	zł	1 554	2 023	1 141	1 407	2 030	2 692	8 567
SE360	Amortyzacja	zł	11 239	10 394	8 148	10 679	16 677	22 296	43 852
SE365	Koszty czynników zewnętrznych	zł	2 676	4 869	1 369	1 789	2 808	5 712	52 889
SE370	Wynagrodzenia	zł	1 810	4 075	1 048	1 150	1 238	2 441	41 042
SE375	Czynsze	zł	361	145	135	280	736	1 523	4 179
SE380	Odsetki	zł	505	649	186	359	833	1 747	7 669

**Tabela 4. 3 - 5      Dopłaty do działalności operacyjnej gospodarstwa według wielkości powierzchni użytków rolnych**

Symbol	Zmienna	j.m.	Razem	Bardzo małe	Małe	Srednio - małe	Srednio - duże	Duże	Bardzo duże
				(< 5 ha)	(5=<10 ha)	(10=<20 ha)	(20=<30 ha)	(30=<50 ha)	(>= 50 ha)
SE605	Dopłaty do działalności operacyjnej	zł	11 585	4 421	7 656	11 723	18 216	28 530	53 608
SE610	Dopłaty do produkcji roślinnej	zł	3 654	836	2 173	3 682	6 355	9 706	20 482
SE611	Dopłaty wyrównawcze / płatności obszarowe	zł	0	0	0	0	0	0	0
SE612	Dopłaty za odłogowanie	zł	0	0	0	0	0	0	0
SE613	Pozostałe dopłaty do produkcji roślinnej	zł	3 654	836	2 173	3 682	6 355	9 706	20 482
SE615	Dopłaty do produkcji zwierzęcej	zł	-6	0	0	0	0	0	-552
SE616	Saldo dopłat i kar do produkcji mleka	zł	-6	0	0	0	0	0	-552
SE617	Dopłaty do pozostałej produkcji bydłowej	zł	0	0	0	0	0	0	0
SE618	Dopłaty do produkcji owiec i kóz	zł	0	0	0	0	0	0	0
SE619	Pozostałe dopłaty do produkcji zwierzęcej	zł	0	0	0	0	0	0	0
SE620	Pozostałe dopłaty	zł	4 477	2 771	3 455	4 488	6 103	9 307	14 620
SE621	Dopłaty rolno-środowiskowe	zł	474	187	315	438	762	1 295	3 082
SE622	Dopłaty do obszarów o niekorzystnych warunkach gospodarowania (LFA)	zł	1 787	381	912	1 910	3 127	5 266	8 821
SE623	Inne dopłaty do rozwoju obszarów wiejskich	zł	1 220	1 454	1 673	1 113	452	246	241
SE625	Dopłaty do zużycia pośredniego	zł	98	31	52	97	130	363	850
SE626	Dopłaty do kosztów czynników zewnętrznych	zł	0	0	0	0	0	0	0
SE630	Płatności "decouple d"	zł	3 362	784	1 977	3 456	5 627	9 154	18 208
SE631	Jednolita płatność na gospodarstwo	zł	0	0	0	0	0	0	0
SE632	Jednolita płatność obszarowa	zł	3 362	784	1 977	3 456	5 627	9 154	18 208
SE640	Do datkowe wsparcie	zł	0	0	0	0	0	0	0

**Tabela 4. 3 - 6 Salda dopłat i podatków według powierzchni użytków rolnych**

Symbol	Zmienna	j.m.	Razem	Bardzo małe	Małe	Srednio - małe	Srednio - duże	Duże	Bardzo duże
				(< 5 ha)	(5=<10 ha)	(10=<20 ha)	(20=<30 ha)	(30=<50 ha)	(>= 50 ha)
SE600	Saldo bieżących dopłat i podatków	zł	11 014	4 126	7 081	11 058	17 713	28 305	52 834
SE605	Dopłaty do działalności operacyjnej	zł	11 585	4 421	7 656	11 723	18 216	28 530	53 608
SE395	Saldo podatku VAT (z wyłączeniem inwestycji)	zł	18	153	-154	-84	312	910	2 317
SE390	Podatki	zł	589	448	422	581	815	1 135	3 091
SE405	Saldo dopłat i podatków związanych z inwestycjami	zł	-1 371	-959	-494	-1 299	-3 054	-4 881	-5 545
SE406	Dopłaty do inwestycji	zł	83	17	80	52	84	200	1 369
SE407	Dopłaty za wycofanie się z produkcji mleka	zł	0	0	0	0	0	0	0
SE408	Podatek VAT za płacony od inwestycji	zł	1 454	976	574	1 351	3 137	5 081	6 914

**Tabela 4. 3 - 7 Dochód na gospodarstwo rolne według powierzchni użytków rolnych**

Symbol	Zmienna	j.m.	Razem	Bardzo małe	Małe	Srednio - małe	Srednio - duże	Duże	Bardzo duże
				(< 5 ha)	(5=<10 ha)	(10=<20 ha)	(20=<30 ha)	(30=<50 ha)	(>= 50 ha)
SE131	Wartość produkcji ogółem	zł	65 284	71 105	37 872	58 603	103 211	166 062	423 446
SE275	Zużycie pośrednie	zł	36 797	38 686	21 470	33 063	57 240	91 461	261 100
SE600	Saldo bieżących dopłat i podatków	zł	11 014	4 126	7 081	11 058	17 713	28 305	52 834
SE410	Wartość dodana brutto	zł	39 500	36 545	23 482	36 597	63 685	102 906	215 180
SE360	Amortyzacja	zł	11 239	10 394	8 148	10 679	16 677	22 296	43 852
SE415	Wartość dodana netto	zł	28 261	26 152	15 335	25 918	47 009	80 609	171 328
SE365	Koszty czynników zewnętrznych	zł	2 676	4 869	1 369	1 789	2 808	5 712	52 889
SE405	Saldo dopłat i podatków związanych z inwestycjami	zł	-1 371	-959	-494	-1 299	-3 054	-4 881	-5 545
SE420	Dochód z rodzinnego gospodarstwa rolnego	zł	24 213	20 323	13 472	22 830	41 147	70 016	112 894

**Tabela 4. 3 - 8 Dochód na osobę według powierzchni użytków rolnych**

Symbol	Zmienna	j.m.	Razem	Bardzo małe	Małe	Srednio - małe	Srednio - duże	Duże	Bardzo duże
				(< 5 ha)	(5=<10 ha)	(10=<20 ha)	(20=<30 ha)	(30=<50 ha)	(>= 50 ha)
SE425	Wartość dodana netto na osobę pełnozatrudnioną ogółem	z/A WU	16 558	16 733	10 149	14 776	24 894	38 779	41 350
SE430	Dochód z rodzinnego gospodarstwa rolnego na osobę pełnozatrudnioną nieopłaconą	z/F WU	15 518	16 482	9 525	13 824	23 190	37 770	61 037

**Tabela 4. 3 - 9 Bilans na stan końcowy roku obrachunkowego według powierzchni użytków rolnych**

Symbol	Zmienna	j.m.	Razem	Bardzo małe	Małe	Srednio - małe	Srednio - duże	Duże	Bardzo duże
				(< 5 ha)	(5=<10 ha)	(10=<20 ha)	(20=<30 ha)	(30=<50 ha)	(>= 50 ha)
SE436	Aktywa ogółem (SK)	zł	256 892	195 777	170 010	246 529	398 149	579 019	1 296 700
SE441	Aktywa trwałe (SK)	zł	217 070	170 446	145 946	208 315	334 637	480 285	1 037 187
SE446	Ziemia, uprawy trwałe i kwoty produkcyjne (SK)	zł	41 243	23 352	29 129	41 104	59 677	84 303	220 775
SE450	Budynki (SK)	zł	106 917	113 118	78 937	103 102	145 065	198 129	405 231
SE455	Maszyny i urządzenia (SK)	zł	58 640	32 505	33 256	53 918	108 656	162 798	356 694
SE460	Zwierzęta reprodukcyjne płci żeńskiej (SK)	zł	10 270	1 471	4 624	10 191	21 239	35 055	54 487
SE465	Aktywa bieżące (SK)	zł	39 823	25 330	24 064	38 214	63 512	98 733	259 513
SE470	Zwierzęta produkcyjne (SK)	zł	8 385	3 724	4 281	8 306	15 213	24 264	49 548
SE475	Zapasy produktów rolnych (SK)	zł	15 334	5 417	9 885	15 850	23 636	34 622	86 712
SE480	Pozostałe aktywa bieżące (SK)	zł	16 104	16 189	9 898	14 058	24 662	39 847	123 252
SE485	Zobowiązania ogółem (SK)	zł	20 732	31 076	6 908	14 318	38 153	75 551	270 445
SE490	Kredyty długo- i średnioterminowe (SK)	zł	14 918	23 949	4 743	10 221	27 318	57 115	184 899
SE495	Kredyty krótkoterminowe (SK)	zł	5 814	7 127	2 165	4 097	10 835	18 436	85 546
SE501	Kapitał własny (SK)	zł	236 161	164 701	163 102	232 210	359 996	503 468	1 026 255

**Tabela 4. 3 - 10 Wskaźniki finansowe według powierzchni użytków rolnych**

Symbol	Zmienna	j.m.	Razem	Bardzo małe	Małe	Srednio - małe	Srednio - duże	Duże	Bardzo duże
				(< 5 ha)	(5=<10 ha)	(10=<20 ha)	(20=<30 ha)	(30=<50 ha)	(>= 50 ha)
SE506	Zmiana wartości kapitału własnego	zł	9 576	2 471	2 459	8 589	22 188	40 559	85 796
SE510	Średnia wartość kapitału w gospodarstwie	zł	220 779	185 643	149 451	209 633	334 230	484 356	1 102 180
SE516	Inwestycje brutto	zł	13 628	11 096	4 609	10 441	29 968	52 396	139 128
SE521	Inwestycje netto	zł	2 388	703	-3 538	-238	13 291	30 100	95 276
SE526	Przepływ gotówki (1)	zł	31 173	30 058	19 019	28 655	50 873	83 138	139 757
SE530	Przepływ gotówki (2)	zł	20 927	19 301	14 427	20 688	30 364	46 605	62 589

## Literatura

- [1] FADN. An A to Z of methodology. Office for Official Publications of the European Communities. Luxemburg 1989.
- [2] RI/CC 882 Rev. 8.1. Definitions of Variables used in FADN standard results. EUROPEAN COMMISSION. Brussels 21. November 2006.
- [3] RI/CC 1256 r. 3. Farm Return Data Definitions. EUROPEAN COMMISSION. Brussels 2005.
- [4] RI/CC 1296. The weighting system for the UE-FADN results. EUROPEAN COMMISSION. Brussels 1999.
- [5] [http://ec.europa.eu/agriculture/rica/index\\_en.cfm](http://ec.europa.eu/agriculture/rica/index_en.cfm).
- [6] [http://circa.europa.eu/Public/irc/agri/rica/library?l=/fadn\\_committees/ricc/definitions\\_variables\\_1/\\_EN\\_1.0\\_&a=i](http://circa.europa.eu/Public/irc/agri/rica/library?l=/fadn_committees/ricc/definitions_variables_1/_EN_1.0_&a=i).

**EGZEMPLARZ BEZPŁATNY**

*Druk i oprawa: Dział Wydawnictw IERiGŻ-PIB*