



P O L S K I
FADN

SYSTEM ZBIERANIA I WYKORZYSTYWANIA
DANYCH RACHUNKOWYCH Z GOSPODARSTW ROLNYCH

Wyniki standardowe uzyskane przez gospodarstwa rolne z osobowością prawną uczestniczące w Polskim FADN w 2009 roku

Część I. Wyniki standardowe

WARSZAWA 2011



Wyniki standardowe uzyskane przez gospodarstwa rolne z osobowością prawną uczestniczące w Polskim FADN w 2009 roku

Część I. Wyniki standardowe

OPRACOWAŁ ZESPÓŁ:

dr inż.	Stanisław Mańko
mgr inż.	Elżbieta Jasińska
mgr	Elżbieta Olewnik

Warszawa 2011

Redakcja techniczna

Dariusz Osuch

Renata Płonka

Projekt okładki

Dział Wydawnictw

ISBN 978-83-7658-159-0

Instytut Ekonomiki Rolnictwa i Gospodarki Żywnościowej

- Państwowy Instytut Badawczy

Zakład Rachunkowości Rolnej

00-950 Warszawa, ul. Świętokrzyska 20, skr. poczt. nr 984

Tel.: (0 22) 505 44 39

Tel./faks: (0 22) 826 93 22

E-mail: portal@fadn.pl

Internet: www.fadn.pl; www.polskifadn.eu

Spis treści

Wstęp	5
1. Uwagi ogólne	6
1.1. Podstawowe informacje o FADN.....	6
1.2. Wspólnotowa Typologia Gospodarstw Rolnych.....	8
1.3. Zakres podmiotowy FADN.....	9
1.4. Wybór próby gospodarstw rolnych z pola obserwacji FADN	10
1.5. Zakres przedmiotowy FADN.....	11
1.5.1. Zmiany w zasadach gromadzenia danych w Polskim FADN	11
1.6. Sposób prezentacji wyników obliczonych na podstawie danych rachunkowych FADN.....	12
2. Zmienne zawarte w „Wynikach Standardowych FADN”	14
2.1. Opis zmiennych w „Wynikach Standardowych FADN”	14
2.2. Schematy obliczania kategorii ekonomicznych.....	28
3. Uwagi do Wyników Standardowych FADN	36
3.1. Informacje o zbieraniu danych rachunkowych w Polsce.....	36
3.2. Zbiór gospodarstw rolnych z osobowością prawną uczestniczących w badaniach Polskiego FADN	37
4. Wyniki Standardowe FADN uzyskane przez gospodarstwa rolne z osobowością prawną uczestniczące w badaniach Polskiego FADN w 2009 r.	39
4.1. Grupowanie gospodarstw rolnych z osobowością prawną według typów rolniczych (TF8)	39
4.2. Grupowanie gospodarstw rolnych z osobowością prawną według wielkości ekonomicznej.....	46
4.3. Grupowanie gospodarstw rolnych z osobowością prawną według powierzchni użytków rolnych.....	53
Literatura	60

Wykaz skrótów

AWU	- jednostka przeliczeniowa pracy (ang. Annual Work Unit).
c.u.	- jednostka monetarna (ang. currency unit).
CAP	- Wspólna Polityka Rolna (ang. Common Agricultural Policy).
COP	- specjalizujące się w produkcji zbóż, roślin oleistych i białkowych (ang. specialist cereals, oilseed and protein crops).
DG-AGRI	- Dyrekcja Generalna ds. Rolnictwa (ang. Directorate-General for Agriculture).
EC	- Komisja Europejska (ang. European Commission).
ESU	- europejska jednostka wielkości (ang. European Size Unit).
EU	- Unia Europejska (ang. European Union).
EUR	- oznaczenie jednostki monetarnej o nazwie „euro”.
euro	- jednostka monetarna, obowiązująca w większości krajów członkowskich Unii Europejskiej.
EUROSTAT	- europejski Urząd Statystyczny.
FADN	- Sieć Danych Rachunkowych z Gospodarstw Rolnych (ang. Farm Accountancy Data Network).
FWU	- jednostka przeliczeniowa pracy członków rodziny (ang. Family Work Unit).
GUS	- Główny Urząd Statystyczny.
IERiGŻ-PIB	- Instytut Ekonomiki Rolnictwa i Gospodarki Żywnościowej - Państwowy Instytut Badawczy.
LFA	- obszary o niekorzystnych warunkach gospodarowania - ONW (ang. Less Favoured Areas).
LU	- jednostka przeliczeniowa zwierząt (ang. Livestock Unit).
Polski FADN	- System Zbierania i Wykorzystywania Danych Rachunkowych z Gospodarstw Rolnych.
SGM	- standardowa nadwyżka bezpośrednia (ang. Standard Gross Margin).
UAA	- ziemia użytkowana dla celów rolniczych = użytki rolne (ang. Utilized Agricultural Area).
ZRR	- Zakład Rachunkowości Rolnej.

Wstęp

Wypełniając obowiązek nałożony Ustawą z dnia 29 listopada 2000 r. o zbieraniu i wykorzystywaniu danych rachunkowych z gospodarstw rolnych (Dz. U. Nr 3 poz. 20 z 2001 r. z późniejszymi zmianami) w 2009 r. utworzono komputerową bazę danych zawierającą 179 zestawów danych rachunkowych. Ze 174 gospodarstw posiadających osobowość prawną i z 5 gospodarstw indywidualnych dane zostały zebrane metodą ankietową przez pracowników ośrodków doradztwa rolniczego w ramach indywidualnych zleceń.

Po przeprowadzonych testach jakości danych obliczono wyniki dla 168 gospodarstw posiadających osobowość prawną.

Opracowanie składa się z trzech podstawowych części:

1. Wstępnej, charakteryzującej Sieć Danych Rachunkowych Gospodarstw Rolnych (FADN).
2. Metodycznej, zawierającej wyjaśnienia rachunku wyników.
3. Statystycznej, zawierającej dane statystyczne dla grup gospodarstw rolnych, ustalonych na podstawie trzech kryteriów grupowania: wielkości ekonomicznej, typu rolniczego i powierzchni użytków rolnych. Wyniki Standardowe zawierają 140 zmiennych charakteryzujących sytuację ekonomiczno-finansową gospodarstw rolnych w roku obrachunkowym.

Opracowane wyniki są w pełni zgodne z pojęciami i kategoriami ekonomicznymi, prezentowanymi w wynikach standardowych FADN Dyrekcji Generalnej do Spraw Rolnictwa UE (DG -AGRI)¹.

Parametry wartościowe dotyczące produkcji, kosztów i inwestycji są kategoriami netto (bez VAT). Pomimo ustawowego zwolnienia podmiotowego od podatku od towarów i usług, nazywanym w skrócie VAT, rolnicy prowadzili w 2009 r. ewidencję zdarzeń w standardzie umożliwiającym ustalenie wartości netto oraz kwoty VAT.

W opracowaniu wartości pieniężne wyrażone są w polskich jednostkach monetarnych – złotych (zł).

¹ W sprawozdaniach z gospodarstw rolnych przekazanych do Komisji Europejskiej są zawarte nominalne wartości dopłat bezpośrednich (JPO i UPO).

1. Uwagi ogólne

1.1. Podstawowe informacje o FADN

FADN to europejski system zbierania danych rachunkowych z gospodarstw rolnych, którego formalne kształtowanie rozpoczęło się w 1965 r.

FADN był tworzony etapowo w miarę poszerzania Unii Europejskiej, na podstawie Rozporządzenia Rady EWG nr 79/65/EEC z dnia 15 czerwca 1965 r. w sprawie utworzenia sieci zbierania danych rachunkowych dotyczących dochodów i działalności gospodarstw rolnych w Europejskiej Wspólnocie Gospodarczej [14]. W początkowej fazie (etap I) system zaistniał w sześciu krajach założycielskich (w Belgii, we Francji, w Holandii, w Luksemburgu, w Niemczech i we Włoszech), a po poszerzeniu w 1973 r. (etap II) także w Wielkiej Brytanii, Irlandii i Danii. Od 1981 r. (etap III) dodatkowo w Grecji, od 1986 r. (etap IV) do badań włączono Hiszpanię i Portugalię, a od 1995 r. (etap V) Finlandię, Szwecję i Austrię. Od 1 maja 2004 r. (etap VI) do systemu FADN weszły także: Cypr, Estonia, Litwa, Łotwa, Malta, Polska, Słowacja, Słowenia, Republika Czeska i Węgry, a od 1 stycznia 2007 r. (etap VII) Rumunia i Bułgaria.

Od 2007 r. FADN funkcjonuje na terenie 27 krajów członkowskich UE. Poniżej przedstawiono przebieg rozszerzenia zasięgu FADN (patrz: Mapa 1-1).

Mapa 1-1 **Etapy tworzenia FADN w Europie**



Unikalność FADN polega na tym, że gromadzi on dane zaliczane do grupy wrażliwych, które opisują sytuację ekonomiczną i finansową gospodarstw rolnych.

FADN bazuje na danych rachunkowych pochodzących z rachunkowości realizowanej w konwencji tzw. zarządczej. Odmiana tej rachunkowości znacznie wierniej odzwierciedla sytuację gospodarstwa rolnego niż rachunkowość finansowa². O wyborze konwencji rachunkowości zarządczej zdecydowała potrzeba rozpoznania rzeczywistej sytuacji gospodarstw rolnych w celu podejmowania decyzji jak najbardziej adekwatnych do tych sytuacji.

W polu obserwacji FADN znajdują się gospodarstwa towarowe. Minimalna wielkość ekonomiczna, po przekroczeniu której zalicza się gospodarstwo rolne do pola obserwacji FADN, ustalana jest na podstawie analizy sum standardowej nadwyżki bezpośredniej (SGM) z danych GUS w poszczególnych klasach wielkości ekonomicznej. W praktyce prowadzony jest rachunek polegający na obliczeniu skumulowanej sumy SGM z poszczególnych klas, zaczynając od największej, aż do osiągnięcia ok. 90% SGM z operatu. Dolna granica przedziału, w którym to nastąpi jest minimalnym progiem wielkości ekonomicznej.

Z powodu istniejących różnic w strukturze gospodarstw, progi wielkości ekonomicznej wyznaczające minimalną wielkość gospodarstw rolnych włączanych do pola obserwacji FADN, są różne w poszczególnych krajach członkowskich.

Należy podkreślić, że FADN jest jedyną bazą danych, w której dane zbierane są według jednolitych zasad, a gospodarstwa tworzą statystycznie reprezentatywną próbę towarowych gospodarstw rolnych funkcjonujących na obszarze Unii Europejskiej.

² Rachunkowość finansowa podlega odpowiednim przepisom prawa, które są różne w poszczególnych krajach członkowskich Unii Europejskiej. Jej zadaniem jest ocena sytuacji majątkowej i finansowej przedsiębiorstwa, a często bywa podstawą naliczania podatku dochodowego.

1.2. Wspólnotowa Typologia Gospodarstw Rolnych

Zasady klasyfikacji gospodarstw zostały precyzyjnie określone i po raz pierwszy formalnie ustanowione Decyzją Komisji (EWG) 78/463/EEC z dnia 7 kwietnia 1978 r. [1]. Według tych zasad gospodarstwa rolne funkcjonujące na terenie Wspólnoty klasyfikowane są według dwóch kryteriów:

- wielkości ekonomicznej,
- typu rolniczego.

W podstawowej klasyfikacji gospodarstw rolnych mają zastosowanie następujące parametry ekonomiczne:

- standardowa nadwyżka bezpośrednia (SGM),
- europejska jednostka wielkości (ESU).

Standardowa nadwyżka bezpośrednia (SGM) jest nadwyżką wartości produkcji danej działalności rolniczej nad wartością kosztów bezpośrednich w **przeciętnych dla danego regionu warunkach produkcji**. W celu wyeliminowania wpływu zmian w produkcji (np. wywołanych złą pogodą) lub cen produktów i środków produkcji, do obliczeń przyjmowane są średnie z trzech lat odpowiedniego okresu, na podstawie uśrednionych danych rocznych z danego regionu. Z tego właśnie powodu, pojęcie nadwyżki bezpośredniej zostało uzupełnione terminem „standardowa”.

Współczynniki SGM są obliczane dla każdego regionu statystycznego i dla każdej prowadzonej działalności w odniesieniu do 1 hektara uprawy lub 1 sztuki zwierzęcia³. W Unii Europejskiej wylicza się SGM dla 105 działalności.

Tak duża liczba pozycji w zestawach standardowych nadwyżek bezpośrednich odzwierciedla nie tylko zróżnicowanie rolnictwa w Unii Europejskiej, ale także ukazuje poziom stosowanej szczegółowości, zapewniający porównywalność dostarczanych wyników, a tym samym realnie odzwierciedlający sytuację w rolnictwie.

Europejska Jednostka Wielkości (ESU) jest parametrem służącym do określania wielkości ekonomicznej gospodarstwa rolnego ustalonej na podstawie standardowych nadwyżek bezpośrednich gospodarstwa. Jedno ESU odpowiada równowartości 1200 euro.

Wielkość ekonomiczna gospodarstwa rolnego stanowi jedno z kryteriów używanych dla charakteryzowania gospodarstwa rolnego we Wspólnotowej Typologii Gospodarstw Rolnych. Jest ona określana na podstawie sumy wartości standardowych nadwyżek bezpośrednich (SGM) wszystkich działalności występujących w gospodarstwie.

³ Wyjątek: - SGM dla grzybów odnosi się do 100 m² uprawy,
- SGM dla drobiu odnosi się do 100 szt. zwierząt.

Typ rolniczy gospodarstwa jest drugim kryterium stosowanym w klasyfikacji gospodarstw rolnych. Jest on określany na podstawie udziału poszczególnych działalności w tworzeniu ogólnej wartości standardowej nadwyżki bezpośredniej (SGM) gospodarstwa.

W zależności od pożądanego stopnia dokładności, typy rolnicze gospodarstw są dzielone na:

- 8 typów ogólnych i grupę gospodarstw niesklasyfikowanych (oznaczanych z użyciem jednego znaku),
- 17 typów podstawowych (oznaczanych z użyciem dwóch znaków),
- 50 typów szczegółowych (oznaczanych z użyciem trzech znaków),
- 31 podtypów typów szczegółowych (oznaczanych z użyciem czterech znaków).

Współczynniki SGM liczone są okresowo na podstawie średnich danych z trzech kolejnych lat w wydzielonych regionach krajów członkowskich. Komisja UE ustala listę działalności rolniczych, dla których konieczne jest policzenie SGM. W Polsce lista, dla której obliczono SGM'2002, obejmuje 71 działalności rolniczych.

1.3. Zakres podmiotowy FADN

Minimalny próg określający gospodarstwo jako towarowe (oznacza to włączenie gospodarstwa do badań) wyrażony jest w ESU. Wielkość ta jest ustalana oddzielnie dla każdego kraju członkowskiego i zmienia się w czasie, zgodnie z ewolucją struktury i siły ekonomicznej gospodarstw rolnych (patrz: Tabela 1.3-1).

Tabela 1.3-1 Minimalne progi wielkości ekonomicznej i liczebność próby FADN w poszczególnych krajach członkowskich w 2009 r.

Kraj	Dolny próg wielkości ekonomicznej	Liczba gospodarstw w próbie szt.	Struktura próby w europejskim FADN %
	ESU		
Austria	8	1 800	2,19
Belgia	16	1 200	1,46
Bułgaria	1	2 000	2,44
Cypr	2	500	0,61
Czechy	4	1 300	1,58
Dania	8	2 250	2,74
Estonia	2	500	0,61
Finlandia	8	1 150	1,4
Francja	8	7 320	8,91
Grecja	2	5 500	6,7
Hiszpania	4	9 706	11,82
Holandia	16	1 500	1,83
Irlandia	2	1 300	1,58
Litwa	2	1 000	1,22
Luksemburg	8	360	0,44

Łotwa	2	1 000	1,22
Malta	8	400	0,49
Niemcy	16	6 360	7,74
Polska	2	12 100	14,73
Portugalia	2	2 300	2,8
Rumunia	1	4 000	4,87
Słowacja	8	600	0,73
Słowenia	2	900	1,1
Szwecja	8	1 000	1,22
Węgry	2	1 900	2,31
Wielka Brytania	16	2 500	3,04
(w tym: Irlandia Północna)	8	320	0,39
Włochy	4	11 686	14,23
Razem FADN UE		82 132	100

Źródło: Rozporządzenie Komisji nr 1265/2008 z 16 grudnia 2008 r. zmieniające Rozporządzenie nr 1859/82 dotyczące wyboru gospodarstw przekazujących dane do celów określania dochodów gospodarstw rolnych [4].

1.4. Wybór próby gospodarstw rolnych z pola obserwacji FADN

Agencje łącznikowe z poszczególnych krajów opracowują corocznie plany wyboru gospodarstw rolnych do badań w ramach FADN. Po ich opracowaniu i zaakceptowaniu przez Komitety Krajowe FADN, plany te są przekazywane do akceptacji przez Komitet Wspólnoty nadzorujący FADN.

Biorąc pod uwagę kryterium wielkości ekonomicznej czy typu rolniczego, obserwujemy wewnątrz pola obserwacji FADN duże zróżnicowanie gospodarstw rolnych.

Dla zapewnienia precyzyjnego odzwierciedlenia tego zróżnicowania w próbie badawczej Agencja łącznikowa dzieli pole obserwacji na warstwy. Pominięcie tej czynności w procesie wyboru próby mogłoby spowodować brak właściwej reprezentacji niektórych rodzajów gospodarstw (np. dużych gospodarstw mlecznych w jednym regionie, czy małych gospodarstw produkujących owoce w innym regionie). W procedurze wyboru do warstwowania zbioru gospodarstw mają zastosowanie trzy kryteria⁴:

- położenie regionalne,
- wielkość ekonomiczna,
- typ rolniczy.

⁴ Patrz: Literatura poz. [6]

1.5. Zakres przedmiotowy FADN

Dla potrzeb FADN zbieranych jest około 1 tys. różnych danych liczbowych dotyczących gospodarstwa rolnego. Odzwierciedlają one stan i strukturę składników majątkowych, a także stan i strukturę zobowiązań. Inne dane odzwierciedlają strukturę przychodów i kosztów na poziomie gospodarstwa rolnego. Szczególna uwaga zwrócona jest na elementy związane ze Wspólną Polityką Rolną (dotacje, kwoty i limity produkcyjne).

Zakres i format zbieranych danych rachunkowych w gospodarstwach rolnych dla potrzeb FADN jest szczegółowo zdefiniowany w Rozporządzeniu Komisji (WE) NR 868/2008 z dnia 3 września 2008 r. [3] [10]. Przepisy te obok szczegółowego wykazu zmiennych, zawierają także instrukcje dotyczące sposobu wypełniania tzw. sprawozdania z gospodarstwa rolnego FADN oraz definicje stosowanych pojęć. Sprawozdanie to składa się z 14 grup danych rachunkowych, zestawionych tematycznie w odpowiednie tabele (od A do N):

- Tab. A.** Informacje ogólne.
- Tab. B.** Struktura własnościowa ziemi użytkowanej rolniczo.
- Tab. C.** Zasoby i nakłady pracy własnej oraz najemnej.
- Tab. D.** Stan i wartość zwierząt.
- Tab. E.** Zakup i sprzedaż zwierząt.
- Tab. F.** Koszty.
- Tab. G.** Zasoby i gospodarowanie składnikami majątkowymi.
- Tab. H.** Zadłużenie.
- Tab. I.** Podatek od wartości dodanej (VAT).
- Tab. J.** Dopłaty i subsydia.
- Tab. K.** Produkcja roślinna i zwierzęca (bez zwierząt).
- Tab. L.** Kwoty i inne prawa.
- Tab. M.** Dopłaty bezpośrednie.
- Tab. N.** Szczegóły zakupów i sprzedaży zwierząt.

1.5.1. Zmiany w zasadach gromadzenia danych w Polskim FADN

1.5.1.1. W roku 2009 nastąpiła zmiana zasad wyceny ziemi własnej.

Do roku 2008 zasoby ziemi własnej wyceniane były w sposób normatywny na podstawie: rodzaju gruntu, klasy bonitacyjnej, okręgu podatkowego oraz ceny 1 dt (100 kg) żyta publikowanej przez Prezesa GUS. Od roku 2009 grunty wyceniane są na podstawie deklarowanej przez rolnika kwoty za którą byłby skłonny kupić własną ziemię. Na skutek tego wartość ziemi wykazywana w bilansie finansowym jest znacznie wyższa niż w latach poprzednich i jest zbliżona do wartości określonej na podstawie cen rynkowych.

1.6. Sposób prezentacji wyników obliczonych na podstawie danych rachunkowych FADN

Wyniki obliczone na podstawie danych FADN zgromadzonych w komputerowej bazie prezentowane są w zestawach statystycznych (Tabela 4.1-1 - Tabela 4.3-10). Zawierają one wartości średnie dla grup gospodarstw rolnych wyłanianych według typów rolniczych i wielkości ekonomicznej. Dodatkowo gospodarstwa zostały pogrupowane według powierzchni użytków rolnych.

Ze względu na obowiązujące zasady upowszechniania danych FADN dopuszczalne jest prezentowanie wyników z grupy obejmującej co najmniej 15 gospodarstw. W przypadku mniejszej liczebności wpisywana jest „ . ” (kropka).

Tabela 1.6-1 Grupowanie gospodarstw rolnych według typów rolniczych (TF8)

Typy rolnicze		Typy rolnicze podstawowe	
Symbol	Nazwa	Symbol	Nazwa
AB	Uprawy polowe	13	Zboża, oleiste i strączkowe
		14	Inne uprawy polowe
		60	Uprawy polowe ogrodnicze i trwałe, łącznie
C	Uprawy ogrodnicze	20	Uprawy ogrodnicze
D	Winnice	31	Winnice
E	Uprawy trwałe	32	Drzewa i krzewy owocowe (łącznie z cytrusowymi)
		33	Gaje oliwne
		34	Pozostałe uprawy trwałe, łącznie
F	Krowy mleczne	41	Bydło mleczne
G	Zwierzęta żywione w systemie wypasowym (bez krów mlecznych)	42	Bydło opasowe
		43	Bydło ogółem
		44	Owce, kozy i inne zwierzęta żywione w systemie wypasowym
H	Zwierzęta ziarnożerne	50	Zwierzęta żywione paszami treściwymi
I	Mieszane	71	Różne zwierzęta, z przewagą żywionych w systemie wypasowym
		72	Różne zwierzęta, z przewagą żywionych paszami treściwymi
		81	Uprawy polowe i zwierzęta żywione w systemie wypasowym, łącznie
		82	Różne uprawy i zwierzęta, łącznie

Zestawienie typów rolniczych TF8 jest kombinacją typów podstawowych pochodzących z różnych typów szczegółowych, tworzącą w rezultacie osiem grup gospodarstw rolnych.

Tabela 1.6-2 Grupowanie gospodarstw rolnych według wielkości ekonomicznej (ESU), klasyfikacja ES6

ES6	Rozmiar w ESU
bardzo małe (XS)	ESU < 4
małe (S)	4 ≤ ESU < 8
średnio- małe (MS)	8 ≤ ESU < 16
średnio- duże (ML)	16 ≤ ESU < 40
duże (L)	40 ≤ ESU < 100
bardzo duże (XL)	ESU ≥ 100

Z kolei Tabela 1.6-2 przedstawia sześć klas wielkości ekonomicznej gospodarstw rolnych (ES6) opracowanych na podstawie Wspólnotowej Typologii Gospodarstw Rolnych [2].

Tabela 1.6-3 Grupowanie gospodarstw rolnych według powierzchni użytków rolnych (UR)

Wyszczególnienie	Powierzchnia użytków rolnych w ha
bardzo małe (AXS)	UR ≤ 5
małe (AS)	5 < UR ≤ 10
średnio- małe (AMS)	10 < UR ≤ 20
średnio- duże (AML)	20 < UR ≤ 30
duże (AL)	30 < UR ≤ 50
bardzo duże (AXL)	UR > 50

Klasyfikacja gospodarstw rolnych według 6 klas powierzchni użytków rolnych wyrażonej w ha jest rzadziej stosowana (patrz: Tabela 1.6-3). Tego grupowania nie stosuje się w Wynikach Standardowych FADN. W publikacjach Komisji UE została ona wyparta przez grupowanie według parametrów ekonomicznych, ustalanych w ramach Wspólnotowej Typologii Gospodarstw Rolnych.

W opracowaniu wykorzystane zostało tylko grupowanie gospodarstw rolnych według typów rolniczych (TF8). Ze względu na fakt, że większość gospodarstw znajduje się w grupie gospodarstw bardzo dużych, zastosowano nowe klasyfikacje dla grupowania gospodarstw rolnych z osobowością prawną według wielkości ekonomicznej i według powierzchni użytków rolnych (szczegóły w rozdziale 3.2.).

2. Zmienne zawarte w „Wynikach Standardowych FADN”

2.1. Opis zmiennych w „Wynikach Standardowych FADN”

„Wyniki Standardowe FADN” zawierają 10 tabel tematycznych:

1. Populacja i próba gospodarstw.
2. Wybrane informacje o produkcji.
3. Wartość produkcji.
4. Koszty.
5. Dopłaty do działalności operacyjnej gospodarstwa.
6. Salda dopłat i podatków.
7. Dochód na gospodarstwo rolne.
8. Dochód na osobę.
9. Bilans finansowy na koniec roku obrachunkowego.
10. Wskaźniki finansowe.

Opisy poszczególnych zmiennych są zgodne z zawartymi w „Wynikach Standardowych FADN”⁵. Natomiast ich zawartość w poszczególnych tabelach nie zawsze odpowiada w pełni tytułom. Należy więc zwrócić uwagę na szczegółowy opis danej zmiennej (od Tabela 2.1-1 do Tabela 2.1-10). W kolumnie „Symbol” zawarte jest alfanumeryczne, pięciodziankowe oznaczenie poszczególnych zmiennych.

Dla ułatwienia rozumienia poszczególnych zmiennych zawartych w „Wynikach Standardowych FADN”, w dalszej części rozdziału zamieszczono ich objaśnienia w porządku identycznym do prezentowanych wyników. Dodatkowo zamieszczono szczegółowe schematy obliczeń wybranych zmiennych prezentowanych w „Wynikach Standardowych”.

Tabela 2.1-1 Populacja i próba gospodarstw

Symbol	Zmienna	Sposób obliczenia, uwagi
SYS02	Liczba reprezentowanych gospodarstw	Suma parametrów wag poszczególnych gospodarstw w próbie.
SYS03	Liczba gospodarstw w próbie	Liczba gospodarstw w próbie.
SYS04	Kurs wymiany jedn. monetarnej kraju członkowskiego na euro	Średni kurs wymiany krajowej waluty na euro w roku obrachunkowym. Obliczany jest jako średnia z miesięcznych kursów wymiany ważonych liczbą dni w miesiącu.

⁵ Patrz: Literatura poz. [9] [13]

Tabela 2.1-2 Wybrane informacje o produkcji

Symbol	Zmienna	J. m.	Sposób obliczenia, uwagi
SE005	Wielkość ekonomiczna	ESU	Wielkość ekonomiczna gospodarstwa rolnego, wyrażona w europejskich jednostkach wielkości.
SE010	Nakłady pracy ogółem	AWU	Całkowite nakłady pracy ludzkiej w ramach działalności operacyjnej gospodarstwa rolnego = AWU wyrażone w jednostkach przeliczeniowych pracy = osobach pełnozatrudnionych = 2 200 godz./rok. [SE015 + SE020]
SE011	Czas pracy ogółem	godz.	Całkowity czas pracy ludzi w ramach działalności operacyjnej gospodarstwa rolnego, wyrażony w godzinach. [SE016 + SE021]
SE015	Nakłady pracy własnej	FWU	Nakłady pracy w ramach działalności operacyjnej gospodarstwa rolnego osób nieopłaconych = FWU (głównie członków rodziny), wyrażone w jednostkach przeliczeniowych pracy rodziny = osobach pełnozatrudnionych rodziny.
SE016	Czas pracy własnej	godz.	Czas pracy w ramach działalności operacyjnej gospodarstwa rolnego osób nieopłaconych (głównie członków rodziny), wyrażony w godzinach.
SE020	Nakłady pracy najemnej	AWU	Nakłady pracy w ramach działalności operacyjnej gospodarstwa rolnego osób opłaconych gotówką lub w naturze, wyrażone w jednostkach przeliczeniowych pracy = osobach pełnozatrudnionych.
SE021	Czas pracy najemnej	godz.	Czas pracy w ramach działalności operacyjnej gospodarstwa rolnego osób opłaconych gotówką lub w naturze, wyrażony w godzinach.
SE025	Powierzchnia użytkowanych użytków rolnych	ha	Całkowity obszar ziemi użytkowanej rolniczo (użytków rolnych) = (UAA). Na tę powierzchnię składa się: ziemia własna, ziemia dodzierżawiona na jeden rok lub dłużej, ziemia użytkowana na zasadzie udziału w zbiorze z właścicielem, a także ugory i odłogi. Nie uwzględnia się powierzchni uprawy grzybów, ziemi dodzierżawionej na okres krótszy niż 1 rok, ziemi zalesionej i pozostałych gruntów (dróg, stawów, nieużytków, itp.). Powierzchnia wyrażona jest w hektarach (1 ha = 10 000 m ²).
SE030	Powierzchnia dodzierżawionych użytków rolnych	ha	Powierzchnia ziemi dodzierżawionej przez rolnika na podstawie umowy dzierżawnej na okres liczący co najmniej 1 rok (odpłatność regulowana w gotówce lub w naturze).
SE035	Zboża	ha	Pszenica zwyczajna, orkisz, pszenica twarda, żyto, jęczmień, owies, mieszanki zbożowe, kukurydza na ziarno, pozostałe zboża.
SE041	Pozostałe uprawy polowe	ha	Strączkowe na nasiona, ziemniaki, buraki cukrowe, zioła, oleiste i włókniste tącznie z nasionami, chmiel, tytoń, inne przemysłowe (tącznie z bawełną i trzciną cukrową).
SE042	Uprawy energetyczne	ha	Powierzchnia uprawy roślin energetycznych.

Symbol	Zmienna	J. m.	Sposób obliczenia, uwagi
SE046	Warzywa i kwiaty	ha	Świeże warzywa, melony, truskawki, kwiaty i rośliny ozdobne (uprawiane w uprawie polowej lub pod osłonami wysokimi). Dotyczy powierzchni podstawowej (nie uwzględnia się powierzchni wszystkich zbiorów), nawet gdy praktykowane jest następstwo na tej samej powierzchni, w tym samym roku obrachunkowym. Nie uwzględnia się powierzchni uprawy grzybów.
SE050	Winnice	ha	Łącznie z młodymi nasadzeniami jeszcze nie plonującymi (bez szkótek).
SE054	Uprawy trwałe	ha	Sady owocowe i jagodowe (łącznie z sadami tropikalnymi), gaje oliwne, szkółki i pozostałe uprawy trwałe (wiklina, sitowie, bambus). Łącznie z młodymi nasadzeniami i trwałymi uprawami pod osłonami. Bez winogron. [SE055 + SE060 + SE065]
SE055	Sady	ha	Sady owocowe i jagodowe (łącznie z sadami tropikalnymi).
SE060	Gaje oliwne	ha	Drzewa oliwne.
SE065	Pozostałe uprawy trwałe	ha	Szkółki i pozostałe uprawy trwałe (wiklina, sitowie, bambus). Łącznie z młodymi nasadzeniami i uprawami trwałymi pod osłonami.
SE071	Uprawy pastewne	ha	Pastewne korzeniowe i kapustne, trawa w uprawie polowej, łąki, pastwiska trwałe i niepielęgnowane, pozostałe uprawy pastewne.
SE072	Odfogi	ha	Powierzchnia użytków rolnych, nieuprawiana w roku obrachunkowym, niekwalifikująca się do otrzymania dotacji i innego wsparcia finansowego.
SE073	Ugory	ha	Grunty orne czasowo nieużytkowane, które pozostają w dobrej kulturze oraz które kwalifikują się do otrzymania dotacji i innego wsparcia finansowego.
SE075	Lasy	ha	Obszary zadrzewione, lasy, plantacje topoli, łącznie ze szkółkami leśnymi. Obszar ten nie jest ujęty w pozycji „Powierzchnia użytkowanych użytków rolnych” (SE025).
SE080	Zwierzęta ogółem	LU	Stan średni w roku: koniowatych, bydła, owiec, kóz, trzody chlewnej i drobiu utrzymywanych w gospodarstwie rolnym, wyrażony w jednostkach przeliczeniowych zwierząt (LU) ⁶ . Nie są uwzględniane roje pszczół, króliki i pozostałe zwierzęta. Zwierzęta nie będące własnością gospodarstwa rolnego, utrzymywane w gospodarstwie na podstawie umowy także ujęte są dla określenia rocznego stanu posiadania zwierząt.

* konie	:= 0, 8	krowy mleczne	:= 1, 0	lochy	:= 0, 5
cielęta na tucz	:= 0, 4	krowy wybrakowane	:= 1, 0	tuczniaki	:= 0, 3
cielęta < 1 rok	:= 0, 4	krowy pozostałe	:= 0, 8	trzoda pozostała	:= 0, 3
byczki 1 - 2 lata	:= 0, 7	matki kozie	:= 0, 1	brojlery	:= 0, 007
jałówki 1 - 2 lata	:= 0, 7	kozy pozostałe	:= 0, 1	kury nioski	:= 0, 014
byki ≥ 2 lata	:= 1, 0	matki owcze	:= 0, 1	drób pozostały	:= 0, 03
jałówki hodow.	:= 0, 8	owce pozostałe	:= 0, 1		
jałówki na tucz	:= 0, 8	prosięta	:= 0, 027		

Symbol	Zmienna	J. m.	Sposób obliczenia, uwagi
SE085	Krowy mleczne	LU	Krowy (także samice bawole), które wycielity się i głównie utrzymywane są dla produkcji mleka z przeznaczeniem do spożycia przez ludzi. Nie ujmuje się tu krów wybrakowanych.
SE090	Pozostałe bydło	LU	Pozostałe bydło (z wyjątkiem krów mlecznych).
SE095	Owce i kozy	LU	Matki kozie i pozostałe kozy, matki owcze i pozostałe owce.
SE100	Trzoda chlewna	LU	Prosięta, maciory, tuczniki i pozostała trzoda chlewna.
SE105	Drób	LU	Drób mięsny, kury nioski i pozostały drób.
SE110	Plon pszenicy	dt/ha	Ilość wyprodukowanego ziarna pszenicy zwyczajnej i orkiszu z jednego hektara wyrażona w decytonach na hektar (100 kg/ha).
SE115	Plon kukurydzy	dt/ha	Ilość wyprodukowanego ziarna kukurydzy z jednego hektara wyrażona w decytonach na hektar (100 kg/ha).
SE120	Obsada zwierząt	LU/ha	Obsada zwierząt żywionych systemem wypasowym (przeżuwaczy), bez cieląt przeznaczonych na tucz, na 1 ha powierzchni paszowej. Suma średniej liczby jednostek przeliczeniowych (LU): bydła (bez cieląt opasowych) oraz owiec i kóz, przypadająca na 1 hektar roślin pastewnych uprawianych na użytkach rolnych. Do tej powierzchni zalicza się uprawy pastewne, ugory i odłogi. Parametr obsady zwierząt jest obliczany tylko dla gospodarstw utrzymujących ten rodzaj zwierząt i posiadających uprawy pastewne (powierzchnię paszową).
SE125	Wydajność mleczna krów	kg/krowę ⁷	Produkcja mleka i przetworów z mleka (w ekwiwalencie mleka) w przeliczeniu na jedną krowę mleczną. Produkcja mleka obejmuje sprzedaż, przekazanie mleka do gospodarstwa domowego i zużycie mleka w gospodarstwie rolnym (skarmione przez zwierzęta).

Tabela 2.1-3 Wartość produkcji

Symbol	Zmienna	J. m.	Sposób obliczenia, uwagi
SE131	Produkcja ogółem	c.u.	Suma wartości produkcji: roślinnej, zwierzęcej i pozostałej. Obejmuje: sprzedaż, przekazania do gospodarstwa domowego, zużycie na potrzeby gospodarstwa rolnego, różnicę stanu zapasów, różnicę wartości zwierząt wywołaną zmianą cen a pomniejszona jest o zakup zwierząt. [SE135 + SE206 + SE256]
SE135	Produkcja roślinna	c.u.	Obejmuje: sprzedaż, zużycie wewnętrzne, przekazanie do gospodarstwa domowego i różnicę stanu zapasów. [SE140 + SE145 + SE146 + SE150 + SE155 + SE160 + SE165 + SE170 + SE175 + SE180 + SE185 + SE190 + SE195 + SE200]

⁷ Stosuje się przelicznik 1litr = 1,031 kg.

Symbol	Zmienna	J. m.	Sposób obliczenia, uwagi
SE140	Zboża	c.u.	Dotyczy upraw na ziarno.
SE145	Rośliny białkowe	c.u.	Uprawiane na nasiona, bez upraw zbieranych na zielonkę z przeznaczeniem na pasze. Nie ujmują się tu warzyw i soi.
SE146	Uprawy energetyczne	c.u.	Wszystkie rośliny uprawiane na cele energetyczne.
SE150	Ziemniaki	c.u.	Wszystkie typy odmian – także ziemniaki wczesne i sadzeniaki.
SE155	Buraki cukrowe	c.u.	Dotyczy przede wszystkim korzeni. Nie ujmują się wartości liści, natomiast uwzględnia się wartość wyśtoków otrzymanych od cukrowni lub odsprzedanych przez rolnika do cukrowni.
SE160	Rośliny oleiste	c.u.	Rośliny oleiste i włókniste uprawiane na olej (bez bawełny).
SE165	Rośliny przemysłowe	c.u.	Chmiel, tytoń, inne uprawy przemysłowe (łącznie z ziołami, roślinami aromatycznymi i przyprawowymi, bawełną i trzciną cukrową oraz włóknistymi i konopiami uprawianymi na włókno).
SE170	Warzywa i kwiaty	c.u.	Świeże warzywa, melony, truskawki, kwiaty i rośliny ozdobne (uprawiane w uprawie polowej lub pod osłonami). Tu uwzględniona jest też wartość produkcji grzybów (mimo tego, że powierzchnia uprawy grzybów nie jest uwzględniona w pozycji SE046).
SE175	Owoce	c.u.	Owoce z drzew i krzewów uprawianych w uprawie polowej (łącznie z owocami tropikalnymi).
SE180	Owoce cytrusowe	c.u.	Pomarańcze, nektarynki i mandarynki, klementynki, cytryny i inne owoce cytrusowe.
SE185	Wina i winogrona	c.u.	Winogrona spożywcze, winogrona do produkcji win jakościowych i stołowych, różne produkty z winogron (moszcz z winogron itp.), wino, produkty uboczne z produkcji wina, rodzynki.
SE190	Oliwki i olej z oliwek	c.u.	Oliwki jadalne, oliwki do produkcji oleju, olej i produkty uboczne z produkcji oleju z oliwek.
SE195	Uprawy pastewne	c.u.	Rośliny pastewne korzeniowe i kapustne, trawa w uprawie polowej, łąki, pastwiska trwałe i niepielęgnowane, pozostałe uprawy pastewne. Tu wchodzi także produkcja z ugorów i odłogów (o ile taka występuje w gospodarstwie).
SE200	Inne produkty pochodzenia roślinnego	c.u.	Nasiona i sadzonki (traw, roślin polowych i ogrodniczych, bez zbóż, roślin białkowych, ziemniaków i roślin oleistych), inne uprawy polowe (nieujęte w wyszczególnionych pozycjach), uprawy trwałe rosnące pod osłonami nieuwzględnione w SE170. Tu wlicza się także przyrost wartości młodych plantacji wieloletnich (do wejścia w plonowanie). Ustala się go na podstawie poniesionych kosztów.

Symbol	Zmienna	J. m.	Sposób obliczenia, uwagi
SE206	Produkcja zwierzęca	c.u.	<p>Produkcja obejmuje wartość produkcji żywca oraz wartość produktów pochodzenia zwierzęcego. Produkcja zwierzęca obejmuje: sprzedaż, różnicę wartości zwierząt w roku obrachunkowym i przekazanie do gospodarstwa domowego. Pomniejsza się ją o zakup zwierząt. Rachunek jest przeprowadzany dla koniowatych, bydła, owiec, kóz, trzody chlewnej, drobiu i pozostałych zwierząt.</p> <p>Różnica wartości zwierząt stada obrotowego obejmuje stan na koniec roku pomniejszony o stan na początek roku.</p> <p>W przypadku zwierząt stada podstawowego szacuje się także różnicę wartości zwierząt z tytułu zmiany cen jednostkowych w roku obrachunkowym.</p> <p>Produkcja produktów zwierzęcych obejmuje sprzedaż, przekazanie do gospodarstwa domowego, zużycie wewnętrzne i różnicę stanu zapasów.</p> <p>Do produktów zwierzęcych zalicza się: mleko i produkty z mleka krów, owiec i kóz, wełnę, jaja kurze, inne produkty zwierzęce (przychody z krycia, obornik, jaja innych ptaków itp.), a także wpływy z usługowego odchovu zwierząt oraz z miodu.</p> <p>[SE216 + SE220 + SE225 + SE230 + SE235 + SE240 + SE245 + SE251]</p>
SE211	Różnica wartości zwierząt	c.u.	<p>Różnica wartości zwierząt stada podstawowego i obrotowego z tytułu zmiany cen jednostkowych w roku obrachunkowym.</p> <p>Zmienna ta umożliwia pominięcie wpływu zmian cen zwierząt stada podstawowego na wartość produkcji w danym roku.</p>
SE216	Mleko i przetwory z mleka krowiego	c.u.	<p>W tej pozycji ujęta jest wartość mleka i przetworów pomniejszona o odpowiednie opłaty współodpowiedzialnościowe (jeśli występują), lecz bez opłat karnych za nieprawidłową realizację kwoty mlecznej. Te opłaty są ujęte w saldzie dopłat i kar do produkcji mleka.</p>
SE220	Żywiec wołowy	c.u.	<p>Obejmuje produkcję i różnicę wartości zwierząt (z uwzględnieniem różnicy wartości zwierząt stada obrotowego i podstawowego).</p>
SE225	Żywiec wieprzowy	c.u.	<p>Obejmuje produkcję i różnicę wartości zwierząt (z uwzględnieniem różnicy wartości zwierząt stada obrotowego i podstawowego).</p>
SE230	Żywiec barani i kozi	c.u.	<p>Obejmuje produkcję i różnicę wartości zwierząt (z uwzględnieniem różnicy wartości zwierząt stada obrotowego i podstawowego).</p>
SE235	Żywiec drobiowy	c.u.	<p>Obejmuje produkcję i różnicę wartości zwierząt stada obrotowego (wartość na koniec roku - wartość na początek roku).</p>
SE240	Jaja	c.u.	<p>W pozycji tej uwzględnione są jaja kurze.</p>
SE245	Mleko i przetwory z mleka owczego i koziego	c.u.	<p>W tej pozycji ujęta jest wartość mleka i jego przetworów.</p>
SE251	Inne zwierzęta i produkty zwierzęce	c.u.	<p>Pozycja ta obejmuje: żywiec koński i inne zwierzęta niewymienione wyżej - np.: króliki, roje pszczele, zwierzęta futerkowe, ryby, strusie (z uwzględnieniem różnicy wartości zwierząt stada obrotowego i podstawowego), a także wełnę i pozostałe produkty pochodzenia zwierzęcego (np. obornik czy mleko innych zwierząt), a także przychody z krycia i przychody z usługowego odchovu zwierząt. Różnica wartości stada podstawowego koni z tytułu zmiany cen jednostkowych w roku obrachunkowym też wliczana jest do tej pozycji.</p>

Symbol	Zmienna	J. m.	Sposób obliczenia, uwagi
SE256	Pozostała produkcja	c.u.	Do pozycji tej należą: czynsz za wdzierżawioną ziemię w stanie gotowym do siewu, przychody z okazjonalnego przekazania powierzchni paszowej, produkty z lasu, świadczenie usług, wynajem sprzętu, odsetki od aktywów obrotowych niezbędnych do bieżącego funkcjonowania gospodarstwa rolnego, przychody z agroturystyki, przychody dotyczące wcześniejszych lat obrachunkowych, pozostałe produkty i przychody.
SE260	Przekazania do gospodarstwa domowego	c.u.	Wartość produktów roślinnych i zwierzęcych przekazanych do gospodarstwa domowego rolnika. Wartość ta stanowi część produkcji ogółem.
SE265	Zużycie wewnętrzne	c.u.	Wartość produktów roślinnych i zwierzęcych wytworzonych i zużytych w ramach działalności operacyjnej gospodarstwa rolnego, np. produkty roślinne zużyte jako pasze dla zwierząt, a także nasiona i sadzeniaki. Produkty te uwzględnione są w rachunku produkcji ogółem a zarazem stanowią one istotną pozycję w kosztach pasz i materiału rozmnożeniowego.

Tabela 2.1-4 Koszty

Symbol	Zmienna	J. m.	Sposób obliczenia, uwagi
SE270	Koszty ogółem	c.u.	Obejmują: koszty bezpośrednie, koszty ogólnogospodarcze, amortyzację i koszt czynników zewnętrznych. Ujęte są tu koszty dotyczące działalności operacyjnej gospodarstwa rolnego poniesione na produkcję uzyskaną w roku obrachunkowym. Uwzględnione są nakłady produktów potencjalnie towarowych wytworzonych w gospodarstwie rolnym i zużytych w ramach działalności operacyjnej – do celów produkcyjnych (nasiona i sadzonki oraz pasze dla zwierząt żywionych systemem wypasowym i ziarnożernych). Obornik nie jest traktowany jako produkt potencjalnie towarowy i nie jest uwzględniany w tej pozycji. Podatki gospodarstwa rolnego i inne opłaty nie są włączone do kosztów ogółem, lecz uwzględniane są przy obliczaniu sald dopłat i podatków dotyczących działalności operacyjnej i inwestycyjnej. Podatki od dochodów spoza gospodarstwa rolnego nie są uwzględniane w rachunkach FADN. [SE275 + SE360 + SE365]
SE275	Zużycie pośrednie	c.u.	Obejmuje koszty bezpośrednie (z uwzględnieniem produktów wytworzonych w gospodarstwie rolnym) oraz koszty ogólnogospodarcze towarzyszące działalności operacyjnej w roku obrachunkowym. [SE281 + SE336]
SE281	Koszty bezpośrednie	c.u.	Obejmują: koszty bezpośrednie produkcji roślinnej (nasiona i sadzonki, nawozy, środki ochrony roślin, pozostałe koszty bezpośrednie produkcji roślinnej), koszty bezpośrednie produkcji zwierzęcej (pasza dla zwierząt żywionych systemem wypasowym i dla zwierząt ziarnożernych, inne koszty bezpośrednie produkcji zwierzęcej) oraz koszty bezpośrednie produkcji leśnej. [SE285 + SE295 + SE300 + SE305 + SE310 + SE320 + SE330 + SE331]
SE285	Nasiona i sadzonki	c.u.	Odnoszące się do upraw rolniczych i ogrodniczych. Nowe nasadzenia plantacji trwałych i drzewostanu leśnego zalicza się do działalności inwestycyjnej a nie do kosztów bezpośrednich.

Symbol	Zmienna	J. m.	Sposób obliczenia, uwagi
SE290	Nasiona i sadzonki własne	c.u.	Nasiona i sadzonki wyprodukowane i zużyte w gospodarstwie.
SE295	Nawozy	c.u.	Zakupione nawozy i materiały poprawiające jakość ziemi (bez zużytych w produkcji leśnej).
SE300	Środki ochrony roślin	c.u.	Środki ochrony roślin, pułapki i chwytaki, urządzenia płoszące ptaki, osłony przeciwgradowe, ochrona przeciwmrozowa itp. (bez środków zużytych w produkcji leśnej).
SE305	Pozostałe koszty bezpośrednie produkcji roślinnej	c.u.	Obejmują: analizy gleby, zakup upraw na pniu, czynsz za ziemię dodzierżawioną na okres krótszy niż 1 rok, okazjonalny zakup płodów roślinnych (winogron itp.), koszty dotyczące przygotowania produktów do sprzedaży, koszty przechowywania, koszty sprzedaży płodów roślinnych itp.
SE310	Pasze dla zwierząt żywionych w systemie wypasowym	c.u.	Pasze treściwe (łącznie z lizawkami mineralnymi i środkami konserwującymi), pasze objętościowe, opłaty za wypas na wspólnych pastwiskach, koszty usługowego odchovu zwierząt, czynsz za dodzierżawioną powierzchnię paszową dla koni, bydła, owiec i kóz, niezaliczoną do powierzchni użytkowanych użytków rolnych (SE025) (własna i obca).
SE315	Pasze dla zwierząt żywionych w systemie wypasowym, wytworzone w gosp. rol.	c.u.	Produkty potencjalnie towarowe wytworzone w gospodarstwie rolnym (łącznie z mlekiem, ale bez mleka wyssanego przez cielęta, jagnięta i koźlęta) i skarmione przez zwierzęta żywione w systemie wypasowym.
SE320	Pasze dla zwierząt ziarnożernych	c.u.	Pasze dla zwierząt ziarnożernych (m.in. trzody chlewnej i drobiu) – wszystkie rodzaje (własna i obca).
SE325	Pasze dla zwierząt ziarnożernych wytworzone w gosp. rol.	c.u.	Produkty potencjalnie towarowe wytworzone w gospodarstwie rolnym (łącznie z mlekiem, innym niż wyssane przez cielęta, jagnięta i koźlęta) i skarmione przez zwierzęta ziarnożerne.
SE330	Pozostałe koszty bezpośrednie produkcji zwierzęcej	c.u.	Opłaty za usługi weterynaryjne i koszty inseminacji, koszty analiz mleka, okazjonalne zakupy produktów pochodzenia zwierzęcego (mleko itp.), koszty dotyczące przygotowania produktów do sprzedaży, koszty przechowywania, koszty sprzedaży produktów zwierzęcych itp.
SE331	Koszty bezpośrednie produkcji leśnej	c.u.	Nawozy, materiały ochronne, drobne koszty bezpośrednie. Koszty pracy najemnej, usług i maszyn nie są tu włączone. Są one wykazane w innych – odpowiednich rodzajowo pozycjach kosztowych.
SE336	Koszty ogólnogospodarcze	c.u.	Koszty ogólnogospodarcze związane z działalnością operacyjną, lecz nieuznane za koszty bezpośrednie działalności operacyjnej. [SE340 + SE345 + SE350 + SE356]
SE340	Koszty utrzymania maszyn i budynków	c.u.	Koszty bieżącego utrzymania sprzętu (i zakupu narzędzi o małej wartości), koszty ponoszone na samochody osobowe, bieżące utrzymanie budynków i urządzeń melioracyjnych, ubezpieczenie budynków. Remonty kapitałowe zaliczane są do działalności inwestycyjnej.
SE345	Energia	c.u.	Paliwa silnikowe i oleje smarne, energia elektryczna, paliwa grzewcze (opał).
SE350	Usługi	c.u.	Koszty pracy wykonanej w ramach usług oraz koszt wynajmu (zaangażowania) maszyn.

Symbol	Zmienna	J. m.	Sposób obliczenia, uwagi
SE356	Pozostałe koszty ogólnogospodarcze	c.u.	Woda, ubezpieczenia (bez ubezpieczeń budynków i wypadków przy pracy, odpowiedzialności cywilnej) oraz inne koszty ogólnogospodarcze powstałe w ramach działalności operacyjnej gospodarstwa rolnego (np. opłaty za prowadzenie księgowości, opłaty telefoniczne).
SE360	Amortyzacja	c.u.	Amortyzacja środków trwałych własnych wycenionych według wartości odtworzeniowej. W rachunku wyników pozycja amortyzacji środków trwałych odnosi się do całego roku obrachunkowego. Kwota amortyzacji jest ustalana na podstawie wartości odtworzeniowej. Amortyzacja dotyczy: plantacji wieloletnich, budynków i wyposażenia trwałego, urządzeń melioracyjnych, maszyn i narzędzi. Nie oblicza się amortyzacji w przypadku ziemi, lasów, kwot i limitów produkcyjnych oraz aktywów obrotowych.
SE365	Koszty czynników zewnętrznych	c.u.	Koszty zaangażowania obcych czynników wytwórczych (pracy, ziemi i kapitału) w procesie produkcyjnym. Do tych kosztów zaliczają się: wynagrodzenia za pracę, czynsze i odsetki. [SE370 + SE375 + SE380]
SE370	Wynagrodzenia	c.u.	Wynagrodzenia i ubezpieczenia społeczne pracowników najemnych. Nie wlicza się kwot otrzymanych przez pracowników zaliczanych do nieopłaconej siły roboczej.
SE375	Czynsze	c.u.	Czynsze za dodzierżawę ziemi, budynków i koszty opłat dzierżawnych.
SE380	Odsetki	c.u.	Odsetki i opłaty finansowe płacone za kredyty zaciągnięte w celu zakupu ziemi, budynków, maszyn i wyposażenia, zwierząt oraz materiałów. Odsetki i opłaty finansowe za zobowiązania. Otrzymane dopłaty do odsetek muszą być odjęte.

Tabela 2.1-5 Dopłaty do działalności operacyjnej gospodarstwa

Symbol	Zmienna	J. m.	Sposób obliczenia, uwagi
SE605	Dopłaty do działalności operacyjnej	c.u.	Dopłaty do działalności operacyjnej (bez dopłat do inwestycji). Dopłaty do odsetek i płatności za zaprzestanie działalności rolniczej nie są ujmowane. Ewidencja danych rachunkowych odbywa się na podstawie przyznanych dopłat a nie uzyskanych płatności. Ma to na celu uzyskanie spójnego wyniku dla określonego roku obrachunkowego, biorąc pod uwagę produkcję, koszty i dopłaty. [SE610 + SE615 + SE620 + SE625 + SE626 + SE630]
SE610	Dopłaty do produkcji roślinnej	c.u.	Dopłaty do produkcji roślinnej, łącznie z płatnościami wyrównawczymi (płatnościami obszarowymi i dopłatami za odłogowanie ziemi). [SE611 + SE612 + SE613]
SE611	Dopłaty wyrównawcze / płatności obszarowe	c.u.	Dopłaty dla producentów zbóż, roślin oleistych i białkowych (COP) oraz roślin energetycznych.
SE612	Dopłaty za odłogowanie	c.u.	Dopłaty otrzymane przez producentów COP, zobowiązanych do odłogowania części posiadanej przez nich ziemi. Ta powierzchnia ziemi może być wykorzystana do uprawy określonych roślin na cele nieżywnościowe.
SE613	Pozostałe dopłaty do produkcji roślinnej	c.u.	Pozostałe dopłaty do upraw polowych, ogrodniczych i plantacji wieloletnich.

Symbol	Zmienna	J. m.	Sposób obliczenia, uwagi
SE615	Dopłaty do produkcji zwierzęcej	c.u.	Dopłaty do zwierząt i do produktów pochodzenia zwierzęcego. [SE616 + SE617 + SE618 + SE619]
SE616	Saldo dopłat i kar do produkcji mleka	c.u.	Dopłaty do produkcji mleka pomniejszone o kary umowne za przekroczenie limitu produkcji mleka.
SE617	Dopłaty do pozostałej produkcji bydłowej	c.u.	Dopłaty uzyskiwane z tytułu chowu bydła innego niż krowy mleczne, np. premie za cielęta płci męskiej, za młode byczki, za krowy mamki.
SE618	Dopłaty do produkcji owiec i kóz	c.u.	Poza dopłatami do matek owczych i kozich, uwzględnione są dopłaty do produktów wytwarzanych z mleka koziego i owczego.
SE619	Pozostałe dopłaty do produkcji zwierzęcej	c.u.	Pozostałe dopłaty do produkcji zwierzęcej (w sytuacji kiedy otrzymanych dopłat nie można przypisać do określonej działalności z powodu braku odpowiednio szczegółowych danych).
SE620	Pozostałe dopłaty	c.u.	Pozostałe dopłaty do działalności operacyjnej gospodarstwa, w szczególności odnoszące się do produkcji leśnej, agroturystyki, programów rolnośrodowiskowych, zalesiania i pomocy strukturalnej. Ujmowane są w tej pozycji także granty i dopłaty do szkód oraz wyjątkowe dopłaty. W zmiennej tej zawiera się m.in. SE621, SE622, SE623.
SE621	Dopłaty rolnośrodowiskowe	c.u.	Dopłaty rolnośrodowiskowe.
SE622	Dopłaty do obszarów o niekorzystnych warunkach gospodarowania (LFA)	c.u.	Dopłaty do obszarów o niekorzystnych warunkach produkcji rolniczej (LFA).
SE623	Inne dopłaty do rozwoju obszarów wiejskich	c.u.	Dopłaty za dostosowanie gospodarstw rolnych do standardów UE, do usług doradztwa rolniczego, dopłaty do poprawy jakości produktów rolniczych, do szkoleń, do zalesiania i do zachowania równowagi ekologicznej środowiska leśnego.
SE625	Dopłaty do zużycia pośredniego	c.u.	Dopłaty do kosztów i nakładów poniesionych w ramach działalności operacyjnej gospodarstwa rolnego z wyłączeniem dopłat do wynagrodzeń, czynszów, podatków i odsetek.
SE626	Dopłaty do kosztów czynników zewnętrznych	c.u.	Dopłaty do wynagrodzeń, czynszów i odsetek.
SE630	Płatności "decoupled"	c.u.	Jednolite płatności obszarowe oraz dodatkowe płatności. [SE631 + SE632 + SE640]
SE631	Jednolita płatność na gospodarstwo	c.u.	Tylko dla starych krajów członkowskich.
SE632	Jednolita płatność obszarowa	c.u.	Tylko dla nowych krajów członkowskich (bez Malty i Słowenii).
SE640	Dodatkowe wsparcie	c.u.	Dodatkowa kwota pomocy wynikające z modulacji płatności bezpośrednich.

Tabela 2.1-6 Salda dopłat i podatków

Symbol	Zmienna	J. m.	Sposób obliczenia, uwagi
SE600	Saldo dopłat i podatków dot. dział. operacyjnej	c.u.	Dopłaty i podatki mające związek z działalnością operacyjną w roku obrachunkowym. Saldo dopłat i podatków w ramach działalności operacyjnej obejmuje dopłaty i saldo VAT z działalności operacyjnej pomniejszone o podatki gospodarstwa rolnego. [SE605 + SE395 - SE390]
SE605	Dopłaty do działalności operacyjnej	c.u.	Dopłaty do działalności operacyjnej (bez dopłat do inwestycji). Dopłaty do odsetek i płatności za zaprzestanie działalności rolniczej nie są ujmowane. Ewidencja danych rachunkowych odbywa się na podstawie przyznanych dopłat a nie uzyskanych płatności. Ma to na celu uzyskanie spójnego wyniku dla określonego roku obrachunkowego, biorąc pod uwagę produkcję, koszty i dopłaty. [SE610 + SE615 + SE620 + SE625 + SE626 + SE630]
SE395	Saldo podatku VAT (z wyłączeniem podatku VAT od inwestycji)	c.u.	Podstawową zasadą, odnoszącą się do wszystkich zapisów jest ewidencja danych według wartości netto (bez VAT). Zasada ta nie stwarza kłopotu w przypadku gdy rolnik jest podatnikiem VAT na zasadach ogólnych. W przypadku gdy obowiązuje system rolniczy, różne kwoty VAT powinny być ewidencjonowane w taki sposób, aby przy obliczaniu wyników, wszelkie korzyści z uczestnictwa w krajowym systemie VAT dla rolnictwa mogły zostać uwzględnione. Saldo VAT dla działalności operacyjnej gospodarstwa rolnego oblicza się po odjęciu od kwoty VAT należnego od sprzedaży zwrotu ryczałtowej kwoty VAT naliczonego (zapłaconego przy zakupach).
SE390	Podatki	c.u.	Podatki i inne opłaty gospodarstwa rolnego (bez VAT gospodarstwa rolnego i podatków osobistych rolnika), a także podatki i inne opłaty od ziemi i budynków. Dopłaty do podatków nie są ujmowane.
SE405	Saldo dopłat i podatków dot. dział. inwestycyjnej	c.u.	Dopłaty i podatki niemające związku z działalnością operacyjną gospodarstwa rolnego w roku obrachunkowym. Saldo to oblicza się poprzez odjęcie od kwoty dopłat do działalności inwestycyjnej i rekompensat za rezygnację z produkcji mleka kwoty VAT naliczonego (zapłaconego przy zakupach mających związek z działalnością inwestycyjną). [SE406 + SE407 - SE408]
SE406	Dopłaty do inwestycji	c.u.	Dopłaty do inwestycji.
SE407	Rekompensaty za rezygnację z produkcji mleka	c.u.	Rekompensata może być wypłacana w postaci kwoty ryczałtowej lub rozłożona na okres kilku lat.
SE408	Podatek VAT zapłacony od inwestycji	c.u.	Podatek VAT zapłacony od inwestycji.

Tabela 2.1-7 Dochód na gospodarstwo rolne

Symbol	Zmienna	J. m.	Sposób obliczenia, uwagi
SE131	Produkcja ogółem	c.u.	Suma wartości produkcji: roślinnej, zwierzęcej i pozostałej. Obejmuje: sprzedaż, przekazania do gospodarstwa domowego, zużycie na potrzeby gospodarstwa rolnego, różnicę stanu zapasów, różnicę wartości zwierząt wywołaną zmianą cen a pomniejszona jest o zakup zwierząt. [SE135 + SE206 + SE256]
SE275	Zużycie pośrednie	c.u.	Obejmuje koszty bezpośrednie (z uwzględnieniem produktów wytworzonych w gospodarstwie rolnym) oraz koszty ogólnogospodarcze towarzyszące działalności operacyjnej w roku obrachunkowym. [SE281 + SE336]
SE600	Saldo dopłat i podatków dot. dział. operacyjnej	c.u.	Dopłaty i podatki mające związek z działalnością operacyjną w roku obrachunkowym. Saldo dopłat i podatków w ramach działalności operacyjnej obejmuje dopłaty i saldo VAT z działalności operacyjnej pomniejszone o podatki gospodarstwa rolnego. [SE605 + SE395 - SE390]
SE410	Wartość dodana brutto	c.u.	Obejmuje produkcję ogółem pomniejszoną o zużycie pośrednie, a następnie skorygowaną o saldo dopłat i podatków dotyczących działalności operacyjnej. [SE131 - SE275 + SE600]
SE360	Amortyzacja	c.u.	Amortyzacja środków trwałych własnych wycenionych według wartości odtworzeniowej. W rachunku wyników pozycja amortyzacji środków trwałych odnosi się do całego roku obrachunkowego. Kwota amortyzacji jest ustalana na podstawie wartości odtworzeniowej. Amortyzacja dotyczy: plantacji wieloletnich, budynków i wyposażenia trwałego, urządzeń melioracyjnych, maszyn i narzędzi. Nie oblicza się amortyzacji w przypadku ziemi, lasów, kwot i limitów produkcyjnych oraz aktywów obrotowych.
SE415	Wartość dodana netto	c.u.	Opłata za zaangażowanie czynników wytwórczych do działalności operacyjnej gospodarstwa rolnego, bez względu na ich status własnościowy (obce lub własne). Ten parametr jest odpowiedni do porównań gospodarstw posiadających różną strukturę własnościową zaangażowanych czynników wytwórczych. Oblicza się go przez odjęcie amortyzacji od wartości dodanej brutto.
SE365	Koszty czynników zewnętrznych	c.u.	Koszty zaangażowania obcych czynników wytwórczych (pracy, ziemi i kapitału) w procesie produkcyjnym. Do tych kosztów zaliczają się: wynagrodzenia za pracę, czynsze i odsetki. [SE370 + SE375 + SE380]
SE405	Saldo dopłat i podatków dot. dział. inwestycyjnej	c.u.	Dopłaty i podatki niemające związku z działalnością operacyjną gospodarstwa rolnego w roku obrachunkowym. Saldo to oblicza się poprzez odjęcie od kwoty dopłat do działalności inwestycyjnej i rekompensat za rezygnację z produkcji mleka kwoty VAT naliczonego (zapłaconego przy zakupach mających związek z działalnością inwestycyjną). [SE406 + SE407 - SE408]

Symbol	Zmienna	J. m.	Sposób obliczenia, uwagi
SE420	Dochód z rodzinnego gospodarstwa rolnego	c.u.	Oплата za zaangażowanie własnych czynników wytwórczych (w przypadku gospodarstw posiadających osobowość prawną tylko ziemi i kapitału) do działalności operacyjnej gospodarstwa rolnego oraz оплата za ryzyko podejmowane przez prowadzącego gospodarstwo rolne w roku obrachunkowym. Dochód ten oblicza się przez odjęcie salda dopłat i podatków dotyczących inwestycji oraz kosztu czynników zewnętrznych od wartości dodanej netto. [SE415 - SE365 + SE405]

Tabela 2.1-8 Dochód na osobę

Symbol	Zmienna	J. m.	Sposób obliczenia, uwagi
SE425	Wartość dodana netto na osobę pełnozatrudnioną	c.u./ AWU	Wartość dodana netto na osobę pełnozatrudnioną (jednostkę przeliczeniową pracy). [SE415/SE010]
SE430	Dochód z rodzinnego gospodarstwa rolnego na osobę pełnozatrudnioną rodziny	c.u./ FWU	Dochód z rodzinnego gospodarstwa rolnego na osobę pełnozatrudnioną rodziny (jednostkę przeliczeniową pracy rodziny). Obliczona tylko dla gospodarstw rolnych, w których występują nakłady pracy własnej (SE015>0). [SE420/SE015]

Tabela 2.1-9 Bilans finansowy na koniec roku obrachunkowego

Symbol	Zmienna	J. m.	Sposób obliczenia, uwagi
SE436	Aktywa ogółem	c.u.	Obejmuje tylko aktywa stanowiące własność rolnika. Aktywa ogółem obejmują aktywa trwałe i aktywa obrotowe. [SE441 + SE465]
SE441	Aktywa trwałe	c.u.	Aktywa trwałe obejmują ziemię rolniczą, budynki gospodarstwa rolnego, nasadzenia leśne oraz maszyny i urządzenia, a także zwierzęta stada podstawowego. [SE446 + SE450 + SE455 + SE460]
SE446	Ziemia, uprawy trwałe i kwoty produkcyjne	c.u.	Obejmuje ziemię rolniczą, urządzenia melioracyjne, uprawy trwałe, kwoty i inne przypisane prawa (włącznie z kosztami nabycia) oraz lasy. Kwoty produkcyjne (i inne przypisane prawa) uzyskane bezpłatnie nie są wyceniane w bilansie (ewidencjonowana jest tylko ich sprzedaż).
SE450	Budynki	c.u.	Budynki i ich trwałe wyposażenie należące do rolnika.
SE455	Maszyny, urządzenia i śr. transportu	c.u.	Maszyny, ciągniki, samochody osobowe i ciężarówki, sprzęt nawadniający (bez narzędzi o małej wartości bądź o okresie użytkowania nieprzekraczającym jednego roku).
SE460	Stado podstawowe (pleć żeńska)	c.u.	Tu uwzględnia się: jałówki cielne, krowy mleczne, inne krowy w okresie rozrodu, matki kozie i owcze oraz lochy.
SE465	Aktywa obrotowe	c.u.	Aktywa obrotowe obejmują zwierzęta stada obrotowego oraz kapitał obrotowy (zapasy produktów rolnych i pozostałe aktywa obrotowe). [SE470 + SE475 + SE480]
SE470	Stado obrotowe	c.u.	Tu uwzględnia się wartość wszystkich zwierząt produkcyjnych (poza zwierzętami stada podstawowego).
SE475	Zapasy produktów rolniczych	c.u.	Tu ujmuje się wartość wszystkich produktów pochodzenia roślinnego i zwierzęcego - bez plantacji nieowocujących (w tym wartość produkcji roślinnej w toku - cykl krótki).

Symbol	Zmienna	J. m.	Sposób obliczenia, uwagi
SE480	Pozostałe aktywa obrotowe	c.u.	Ujmowane są w tej pozycji: wartość upraw na pniu, udziały gospodarstwa rolnego w jednostkach rolniczych, należności krótkoterminowe, gotówka w kasie i na rachunku bankowym (kwota niezbędna do bieżącego funkcjonowania gospodarstwa rolnego).
SE485	Zobowiązania ogółem	c.u.	Obejmują wartość wszystkich pozostających do spłaty zobowiązań długo- i krótkoterminowych. [SE490 + SE495]
SE490	Zobowiązania długoterminowe	c.u.	Ujmowane są tu zobowiązania zaciągnięte na okres dłuższy niż jeden rok.
SE495	Zobowiązania krótkoterminowe	c.u.	Ujmowane są tu zobowiązania zaciągnięte na okres nieprzekraczający jednego roku.
SE501	Kapitał własny	c.u.	Odzwierciedla wartość aktywów ogółem pomniejszoną o wartość zobowiązań ogółem. [SE436 - SE485]

Tabela 2.1-10 Wskaźniki finansowe

Symbol	Zmienna	J. m.	Sposób obliczenia, uwagi
SE506	Zmiana wartości kapitału własnego	c.u.	Odzwierciedla wartość kapitału własnego na koniec roku obrachunkowego pomniejszoną o wartość kapitału własnego na początek roku obrachunkowego. [SE501 - SE501P*]
SE510	Średnia wartość kapitału gospodarstwa rolnego	c.u.	Odzwierciedla średnią arytmetyczną wartość kapitału gospodarstwa rolnego [(stan na początek roku + stan na koniec roku obrachunkowego)/2]. Na wartość kapitału gospodarstwa rolnego składa się wartość: zwierząt, upraw trwałych, urządzeń melioracyjnych, budynków, maszyn i urządzeń oraz kapitału obrotowego. Nie są ujmowane kwoty i inne prawa, które nie mogą być oddzielane od wartości ziemi. Parametr ten obliczany jest tylko w sytuacji, gdy wartość ziemi jest rejestrowana oddzielnie od wartości budynków.
SE516	Inwestycje brutto	c.u.	Inwestycje brutto to wartość zakupionych i wytworzonych środków trwałych pomniejszona o wartość sprzedanych oraz przekazanych nieodpłatnie środków trwałych w roku obrachunkowym + różnica wartości stada podstawowego.
SE521	Inwestycje netto	c.u.	Inwestycje brutto pomniejszone o obliczoną dla roku obrachunkowego wartość amortyzacji. [SE516 - SE360]
SE526	Przepływ pieniężny (1)	c.u.	Ukazuje zdolność gospodarstwa rolnego do samofinansowania swojej działalności i tworzenia oszczędności w ramach działalności operacyjnej. Przepływ pieniężny (1) obliczany jest w następujący sposób: sprzedaż produktów + inne przychody + sprzedaż zwierząt - koszty zakupu zwierząt + saldo dopłat i podatków dotyczących działalności operacyjnej + saldo dopłat i podatków dotyczących inwestycji.
SE530	Przepływ pieniężny (2)	c.u.	Ukazuje zdolność gospodarstwa rolnego do samofinansowania swojej działalności i tworzenia oszczędności. Przepływ pieniężny (2) obliczany jest w następujący sposób: Przepływ pieniężny (1) + sprzedaż środków trwałych - zakupy i inwestycje w środkach trwałych + stan zobowiązań na koniec roku - stan zobowiązań na początek roku.

* SE501P = Kapitał własny na początek roku obrachunkowego.

2.2. Schematy obliczania kategorii ekonomicznych

W tym rozdziale zamieszczone są schematy obliczania podstawowych kategorii ekonomicznych zawartych w „Wynikach Standardowych FADN”. Schematy opracowano na podstawie materiałów zamieszczonych na stronie internetowej pod adresem: http://ec.europa.eu/agriculture/rica/index_en.cfm [8].

Schemat 2 - 2-1 Sposób rachunku wartości produkcji ogółem

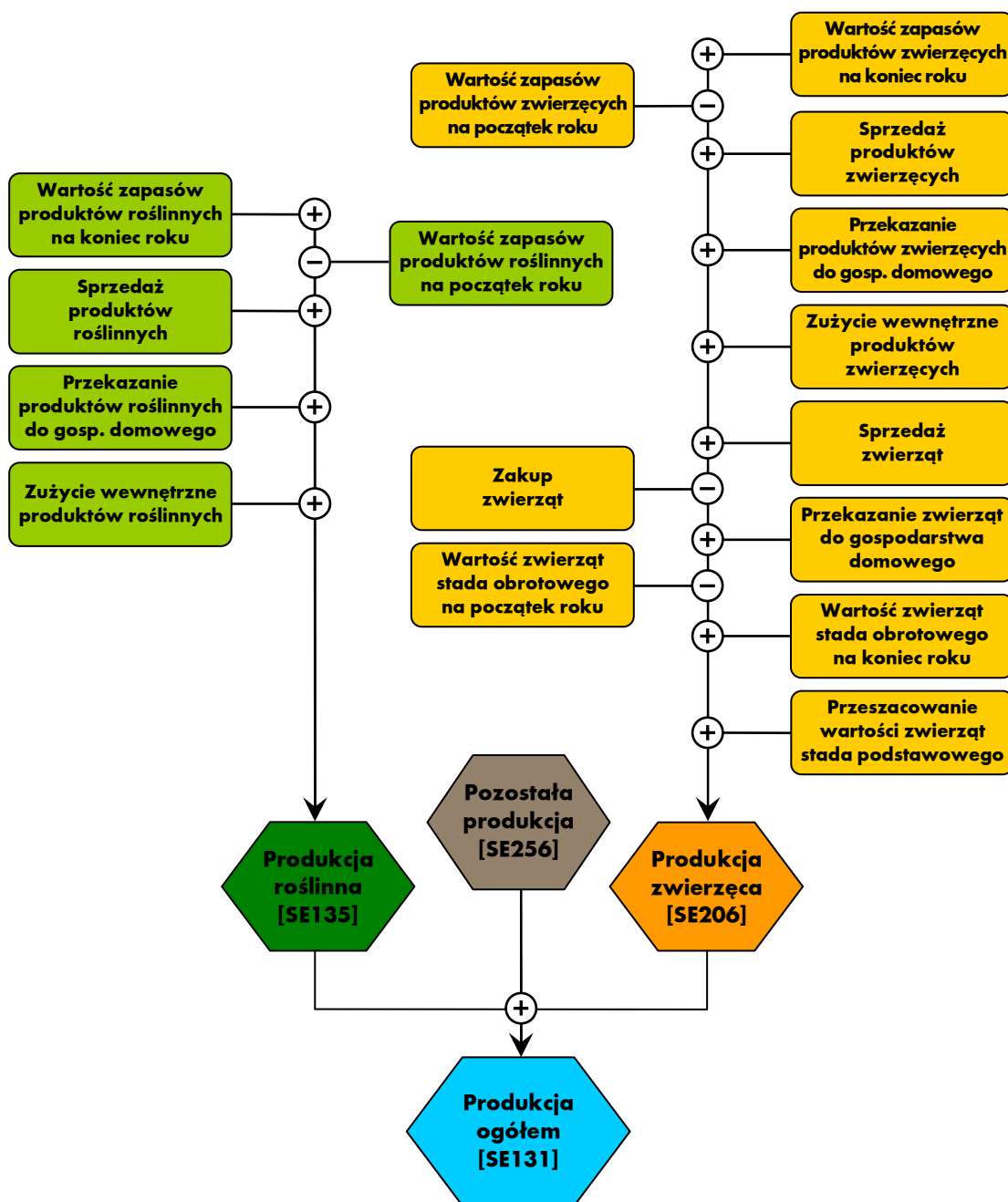

Schemat 2 - 2-1 ilustruje sposób obliczenia wartości produkcji ogółem uzyskanej w ramach działalności operacyjnej gospodarstwa rolnego. Składa się na nią wartość produkcji roślinnej, wartość produkcji zwierzęcej i wartość pozostałej produkcji.

W rachunku produkcji uwzględniana jest sprzedaż produktów, różnica stanu zapasów, zużycie wewnętrzne i przekazanie do gospodarstwa domowego. Dzięki takiemu podejściu uzyskuje się pełne odzwierciedlenie obrotu produktami gotowymi - transakcje rynkowe, przekazania nieodpłatne oraz transfery produktów w ramach działalności operacyjnej gospodarstwa rolnego. Wartość zużycia wewnętrznego produktów potencjalnie towarowych nie wpływa na poziom określonych nadwyżek ekonomicznych, gdyż znajduje się ona po obu stronach rachunku (produkcyjnej i kosztowej).

Schemat 2 - 2-2 Sposób obliczania różnicy wartości zwierząt stada podstawowego

$$\text{REGIDX}_n = \frac{\text{Wk}_n}{\text{Lk}_n} \cdot \frac{\text{Wp}_n}{\text{Lp}_n}$$

$$\text{LVVAL}_n = \left(\frac{\text{WK}_n}{\text{REGIDX}_n} - \text{Wp}_n \right) \times \frac{(1 + \text{REGIDX}_n)}{2}$$

gdzie:	
REGIDX	- index cen;
Wk	- wartość na koniec roku obrachunkowego;
n	- grupa zwierząt;
Lk	- liczba zwierząt na koniec roku obrachunkowego;
Wp	- wartość na początek roku obrachunkowego;
Lp	- liczba zwierząt na początek roku obrachunkowego;
LVVAL	- różnica wartości zwierząt.

W rachunku wartości produkcji zwierzęcej uwzględniona jest różnica wartości zwierząt stada obrotowego i podstawowego. Różnica wartości zwierząt stada podstawowego spowodowana jest zmianą cen w roku obrachunkowym oraz zmianą liczby zwierząt. W przypadku stada obrotowego różnica wartości zwierząt obliczana jest jako różnica pomiędzy stanem końcowym a stanem początkowym. Wartość przeszacowania zwierząt stada podstawowego i obrotowego została wyodrębniona jako zmienna SE211. Umożliwia to uznaniowe pominięcie tego składnika w rachunku wartości produkcji i następnie określonych nadwyżek ekonomicznych. Ponadto w rachunku wartości produkcji zwierzęcej odejmowana jest wartość zakupionych zwierząt, dzięki czemu rachunek wyników obrazuje zrealizowaną produkcję własną. Z tego też powodu wartość zakupionych zwierząt nie znajduje się w strukturze kosztów gospodarstwa rolnego.

Schemat 2 - 2-3 Sposób obliczania salda dopłat i podatków dotyczących działalności operacyjnej

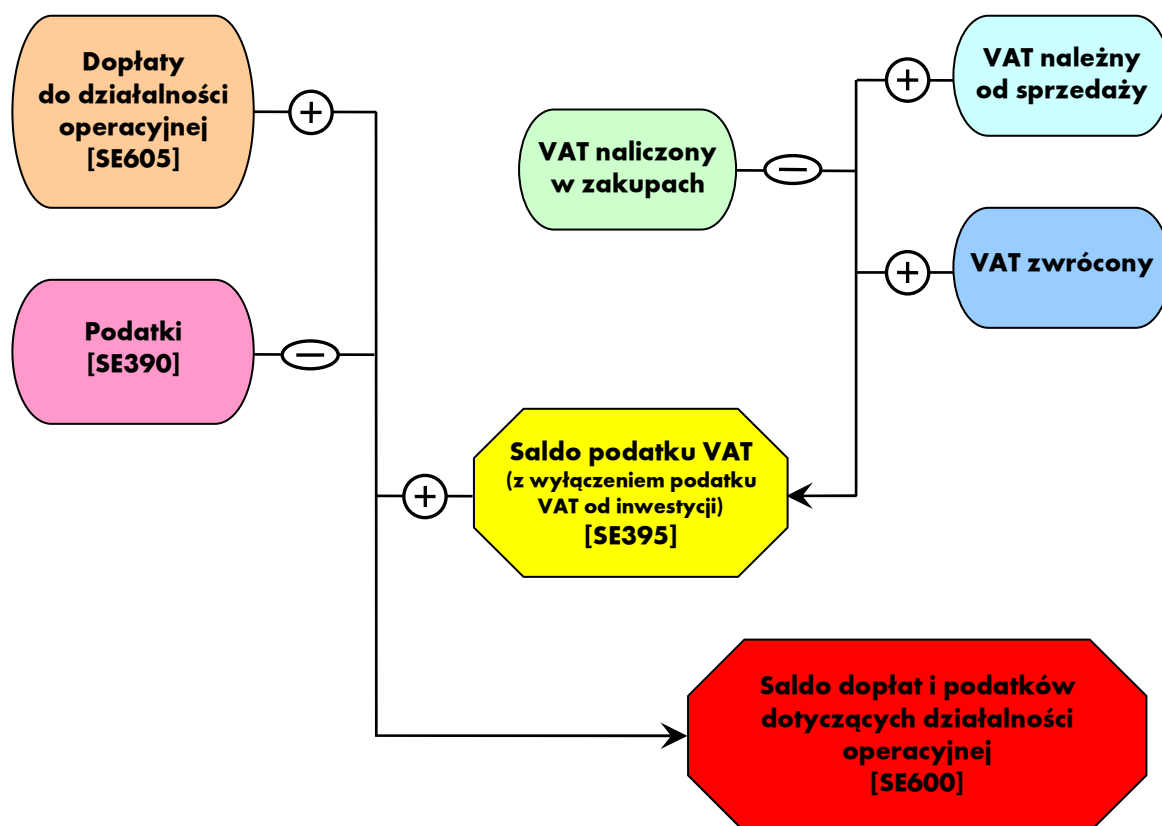

Podatki należne z tytułu posiadania gospodarstwa rolnego i prowadzonej działalności rolniczej pominięte są w grupie kosztów (patrz: Tabela 2.1-4 - pozycja zużycie pośrednie). Podatki te są uwzględnione w rachunku salda rozliczeń z budżetami (patrz: Tabela 2.1-6 oraz Schemat 2 - 2-3). Dzięki takiemu grupowaniu możliwe jest określenie poziomu transferów wartości dodanej pomiędzy gospodarstwem rolnym, a innymi sektorami gospodarki narodowej. Wartość ujemna zmiennej SE600 oznacza transfer środków pieniężnych poza gospodarstwo rolne.

Schemat 2 - 2-4 Sposób obliczania salda dopłat i podatków dotyczących działalności inwestycyjnej

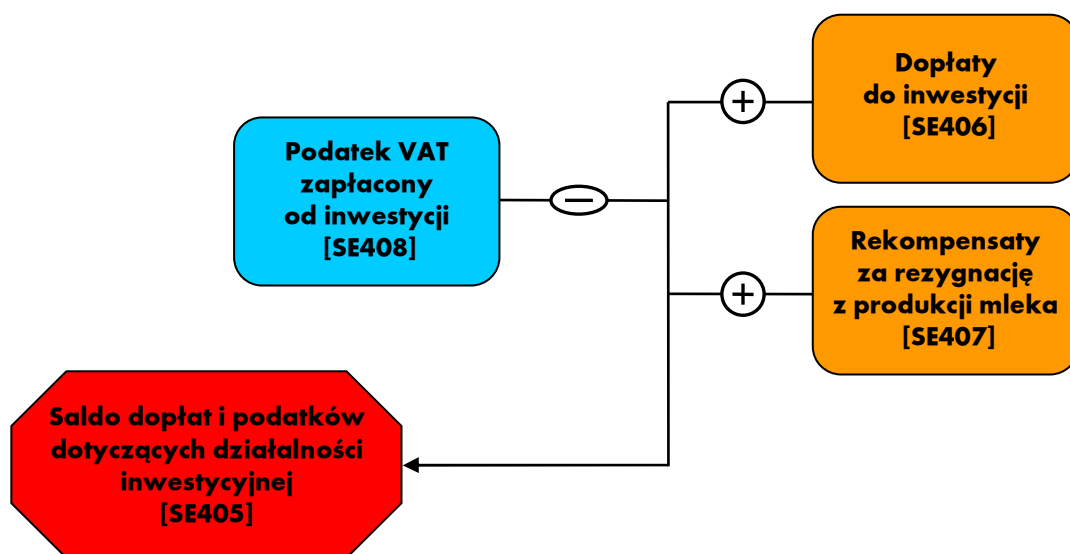

Saldo to wpływa na wielkość zrealizowanego dochodu z rodzinnego gospodarstwa rolnego. Dodatnia wartość tego salda wskazuje na wsparcie przez budżet działalności inwestycyjnej gospodarstwa rolnego.

Schemat 2 - 2-5 Sposób obliczania dochodu z rodzinnego gospodarstwa rolnego

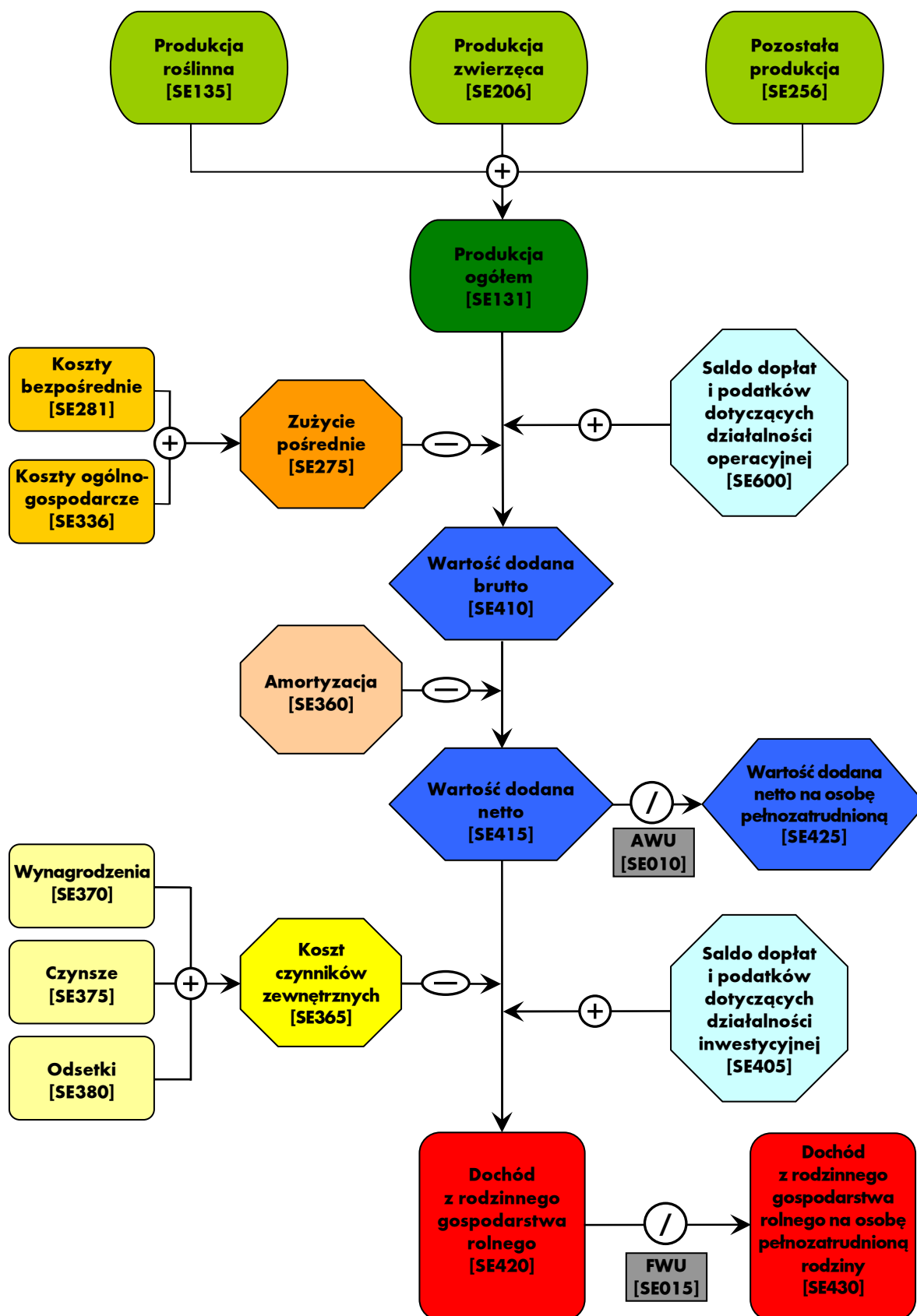

Schemat 2 - 2-5 przedstawia sposób obliczenia poszczególnych kategorii nadwyżek ekonomicznych. Pierwszą nadwyżką ekonomiczną jest wartość dodana brutto gospodarstwa rolnego. Oblicza się ją poprzez odjęcie zużycia pośredniego od produkcji ogółem i dodanie salda dopłat i podatków dotyczących działalności operacyjnej. Dopłaty zwiększają wartość dodaną brutto, a podatki (nie były one uwzględnione w zużyciu pośrednim) powodują jej zmniejszenie. Po odjęciu amortyzacji od wartości dodanej brutto uzyskuje się wartość dodaną netto gospodarstwa rolnego. W kolejnym etapie odejmuje się od wartości dodanej netto koszt czynników zewnętrznych oraz dodaje saldo dopłat i podatku VAT dotyczących inwestycji. W ten sposób uzyskuje się podstawową nadwyżkę ekonomiczną uzyskiwaną w ramach działalności operacyjnej gospodarstwa rolnego, określaną pojęciem dochodu z rodzinnego gospodarstwa rolnego. Dochód ten stanowi opłatę za własne czynniki wytwórcze (praca, ziemia i kapitał) zaangażowane do działalności operacyjnej gospodarstwa rolnego oraz ryzyko podejmowane przez prowadzącego gospodarstwo rolne w roku obrachunkowym.

Schemat 2 - 2-6 Sposób obliczania kapitału gospodarstwa rolnego

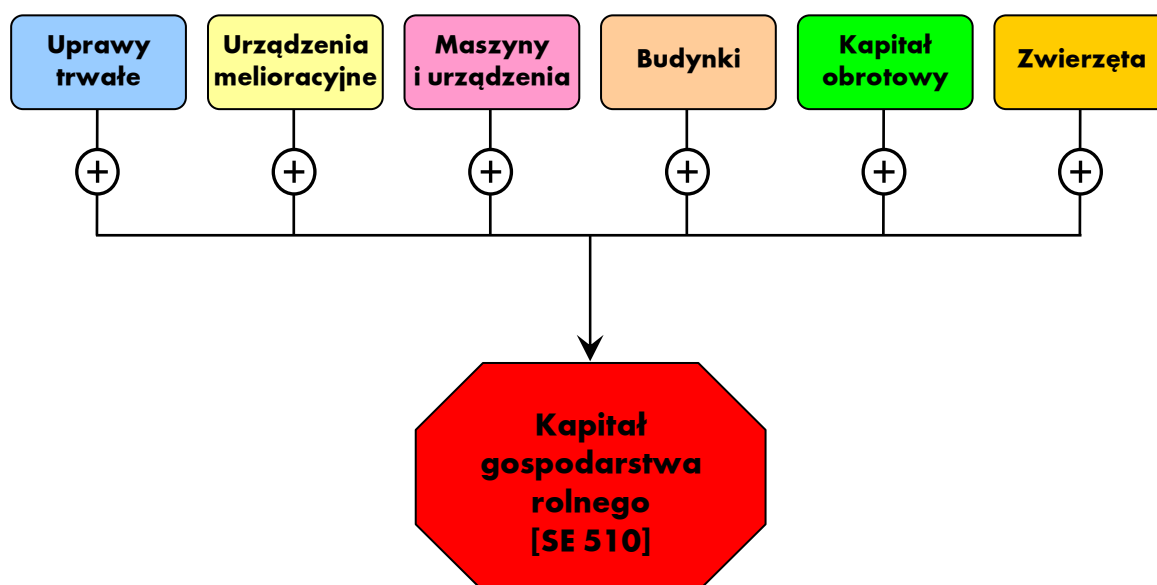

Schemat 2 - 2-6 ilustruje sposób obliczania kapitału gospodarstwa rolnego według ustaleń metodycznych FADN. Do kapitału gospodarstwa rolnego nie wlicza się wartości ziemi oraz przypisanych do niej kwot produkcyjnych i innych praw.

Schemat 2 - 2-7 Sposób prezentacji bilansu finansowego gospodarstwa rolnego

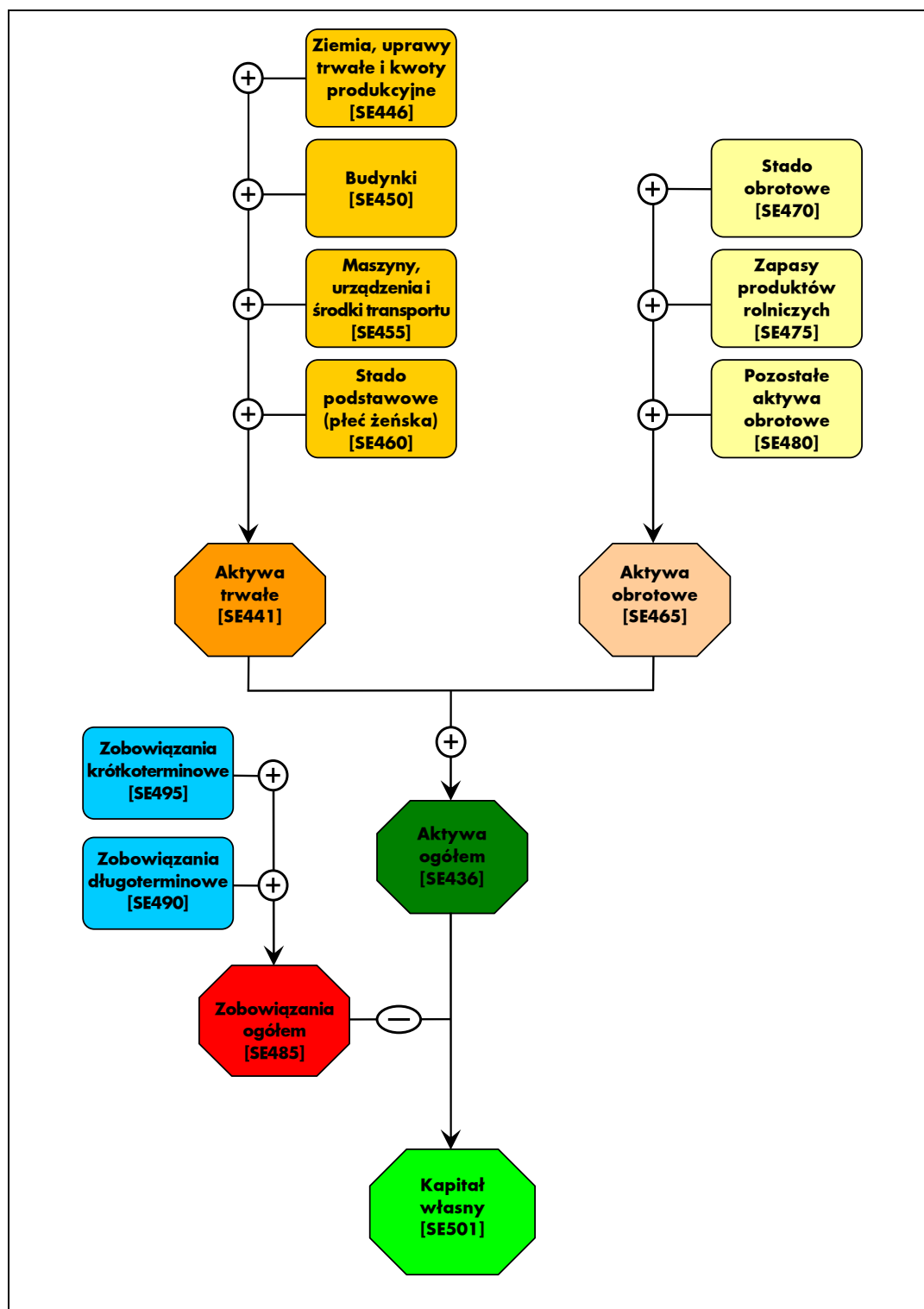

Bilans finansowy gospodarstwa rolnego prezentowany jest w formie syntetycznej. Po stronie aktywów wyróżniono dwie grupy aktywów: aktywa trwałe składające się z 4 grup i aktywa obrotowe – składające się z 3 grup. Kapitał własny obliczany jest jako różnica pomiędzy wartością aktywów ogółem i zobowiązań ogółem.

Schemat 2 - 2-8 Sposób obliczania wybranych wskaźników bilansowych i finansowych

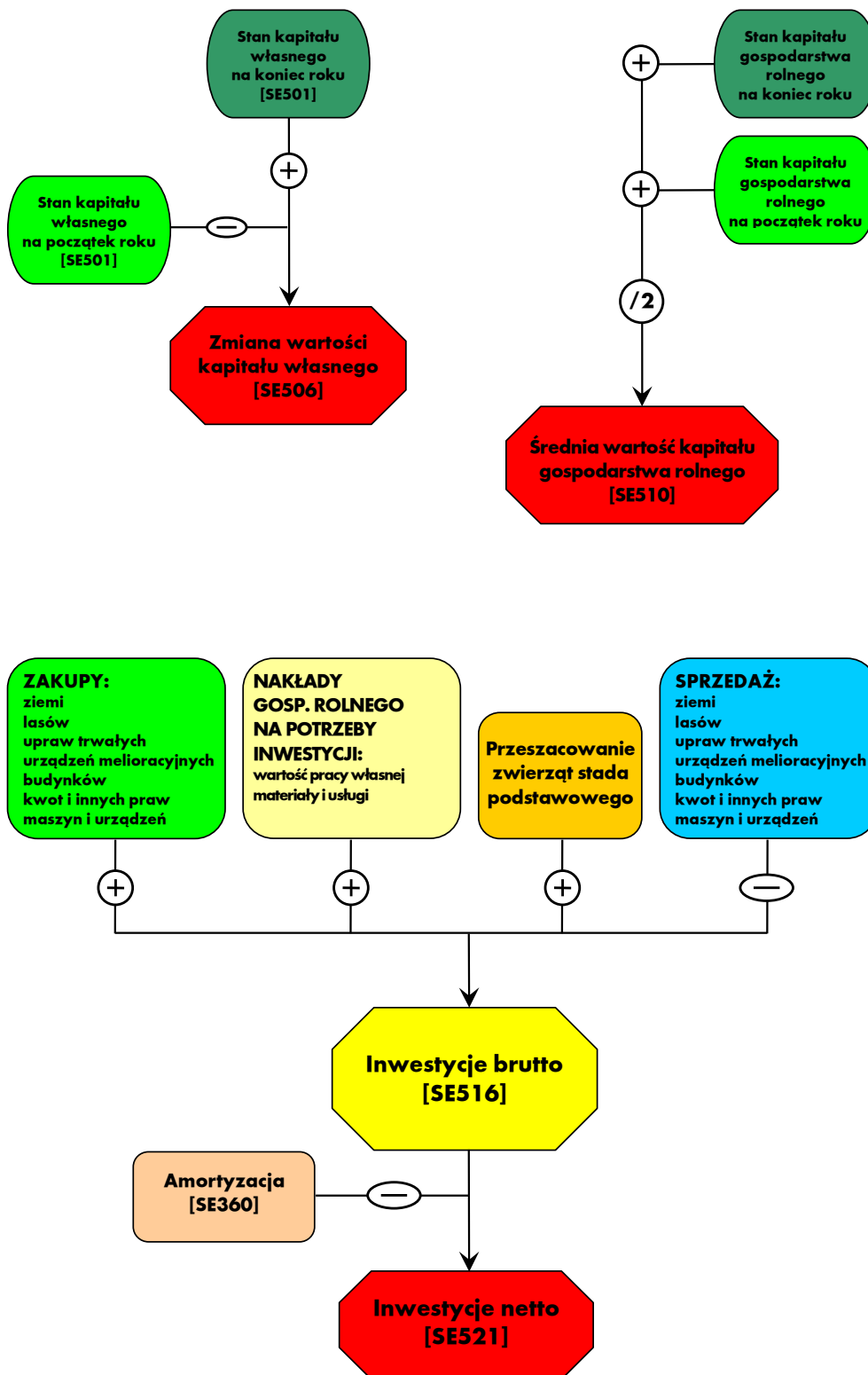

Na schemacie zaprezentowany jest sposób obliczania czterech wskaźników: dwóch bilansowych – zmiany wartości kapitału własnego i średniej wartości kapitału gospodarstwa rolnego oraz dwóch finansowych: inwestycji brutto i inwestycji netto.

3. Uwagi do Wyników Standardowych FADN

3.1. Informacje o zbieraniu danych rachunkowych w Polsce

Na podstawie danych Powszechnego Spisu Rolnego'2002 (PSR'2002) oraz Badań Użytkowania Gruntów, Powierzchni Zasiewów, Pogłowia Zwierząt Gospodarskich oraz Charakterystyki Gospodarstwa Rolnego (R-CzSR'2005) określono liczbę gospodarstw, które posiadały wielkość ekonomiczną większą, bądź równą 2 ESU (753 253 gospodarstwa) [6]. Wielkość ta jest minimalną wielkością ekonomiczną gospodarstw włączonych do pola obserwacji Polskiego FADN.

Gospodarstwa rolne zostały sklasyfikowane według zasad w pełni zharmonizowanych z przepisami UE ustalającymi tzw. Wspólnotową Typologię Gospodarstw Rolnych.

W klasyfikacji gospodarstw rolnych zostały użyte (obowiązujące od 2007 roku) parametry standardowych nadwyżek bezpośrednich SGM „2002”. Parametry te zostały obliczone w IERiGŻ-PIB przy udziale ekspertów z IUNG, SGGW oraz z innych instytucji. Obliczono zestawy parametrów SGM dla czterech wydzielonych w Polsce regionów FADN o numerach: 785, 790, 795, 800 [15].

Mapa 3-1 Podział Polski na regiony FADN

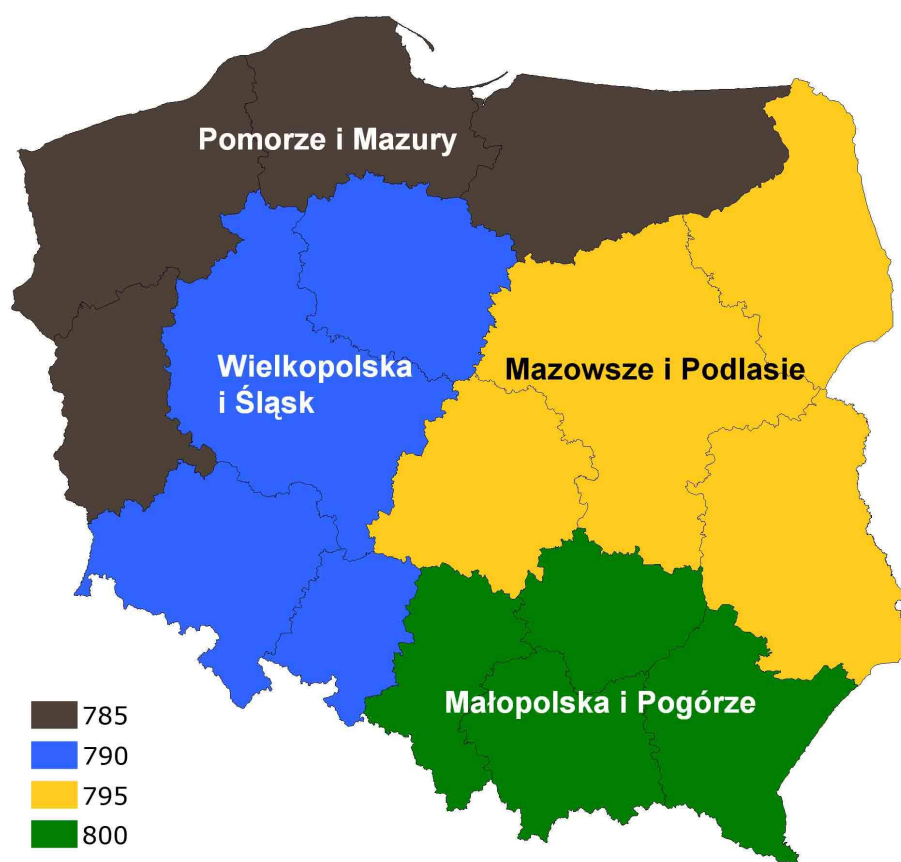

Źródło: Rozporządzenie Komisji nr 1265/2008 z 16 grudnia 2008 r. zmieniające Rozporządzenie nr 1859/82 dotyczące wyboru gospodarstw przekazujących dane do celów określania dochodów gospodarstw rolnych [4].

Algorytm do przeprowadzenia klasyfikacji gospodarstw rolnych według zasad Wspólnotowej Typologii Gospodarstw Rolnych został opracowany w IERiGŻ-PIB na podstawie odpowiednich wytycznych Unii Europejskiej – Decyzja Komisji EEC/85/377 z dnia 7 czerwca 1985 r. ustanawiająca Wspólnotową Typologię Gospodarstw Rolnych (Dz. U. L 220, 17.08.1985) [2] [7].

3.2. Zbiór gospodarstw rolnych z osobowością prawną uczestniczących w badaniach Polskiego FADN

Zbiór zawiera 168 gospodarstw osób prawnych, które nie stanowią próby reprezentatywnej dla tego typu gospodarstw znajdujących się w polu obserwacji Polskiego FADN. Otrzymane wyniki będące średnimi arytmetycznymi z tego zbioru, stanowią źródło informacji o potencjale wytwórczym i efektach gospodarowania gospodarstw w nim zawartych i nie mogą być podstawą do wyciągania wniosków uogólniających o sytuacji ekonomicznej ogółu gospodarstw posiadających osobowość prawną w Polsce.

W dalszej części opracowania zaprezentowano wyniki dla 168 gospodarstw z osobowością prawną grupując je według trzech kryteriów: typu rolniczego (TF8), wielkości ekonomicznej i wielkości zasobów ziemi.

Ze względu na mało liczną próbę gospodarstw z osobowością prawną i ich charakter (gospodarstwa ekonomicznie i obszarowo duże i bardzo duże), nie przystający do obowiązujących standardów grupowania gospodarstw, na potrzeby niniejszej analizy wyznaczono nowe grupy gospodarstw, które przedstawiono poniżej.

Tabela 3.2-1 Rozkład badanych^a gospodarstw rolnych z osobowością prawną według typów rolniczych i klas wielkości ekonomicznej

		Klasy według wielkości ekonomicznej					RAZEM
		< 100 ESU	100 -< 250 ESU	250 -< 500 ESU	500 -< 1 000 ESU	>= 1 000 ESU	
Typy według TF8	Uprawy polowe (AB)	24	39	15	10	5	93
	Pozostałe (F, G, H)	3	5	5	2	3	18
	Mieszane (I)	1	13	22	13	8	57
RAZEM		28	57	42	25	16	168

Do zamieszczenia wyników gospodarstw pogrupowanych według kryterium zasobów ziemi, skłoniło nas duże zainteresowanie krajowych użytkowników przyzwyczajonych do tego rodzaju statystyki powszechnie stosowanej w Polsce (m. in. w GUS).

^a Dane z tych gospodarstw posłużyły do wykonania opracowania.

Tabela 3.2-2 Rozkład badanych gospodarstw rolnych z osobowością prawną według powierzchni użytków rolnych (UR)

Wyszczególnienie	Liczba gospodarstw w próbie
<= 250 ha	21
250 <= 500 ha	35
500 <= 750 ha	37
750 <= 1 000 ha	25
1 000 <= 2 000 ha	31
> 2 000 ha	19
RAZEM	168

4. Wyniki Standardowe FADN uzyskane przez gospodarstwa rolne z osobowością prawną uczestniczące w badaniach Polskiego FADN w 2009 r.

Prezentowane w tabelach wyniki są średnimi arytmetycznymi dla zbioru 168 gospodarstw rolnych z osobowością prawną uczestniczących w badaniach ankietowych Polskiego FADN w 2009 r.

Ze względu na niereprezentatywność analizowanych danych, w zestawieniach pominięto kolumnę charakteryzującą średnie dla próby gospodarstw z osobowością prawną. Z uwagi zaś na niewielką liczbę gospodarstw sklasyfikowanych w typach rolniczych F, G i H, typy te połączono, określając je mianem „pozostałe”.

W odniesieniu do gospodarstw z osobowością prawną nie prezentowano wyników dla zmiennej: dochód z rodzinnego gospodarstwa rolnego na osobę pełnozatrudnioną rodziny (SE430) (patrz: Tabela 4.1-8, Tabela 4.2-8 oraz Tabela 4.3-8), ponieważ w gospodarstwach tych nie występowały nakłady pracy własnej. Zaś zmienną SE420 (dochód z rodzinnego gospodarstwa rolnego) należy traktować jako „dochód netto z gospodarstwa rolnego”.

4.1. Grupowanie gospodarstw rolnych z osobowością prawną według typów rolniczych (TF8)

Tabela 4.1-1 Próba gospodarstw według typów rolniczych

Symbol	Zmienna	j.m.	Uprawy	Pozostałe	Mieszane
			polowe (AB)	(F, G, H)	(I)
SYS03	Liczba gospodarstw w próbie		93	18	57
SYS04	Kurs wymiany jedn. monetarnej kraju członkowskiego na euro		4,3276	4,3276	4,3276

Tabela 4.1-2 Wybrane informacje o produkcji według typów rolniczych

Symbol	Zmienna	j.m.	Uprawy	Pozostałe	Mieszane
			polowe	(F, G, H)	(I)
			(AB)		
SE005	Wielkość ekonomiczna	ESU	312,4	486,5	533,3
SE010	Nakłady pracy ogółem	AWU	13,942	30,267	35,368
SE011	Czas pracy ogółem	godz.	30 730	66 732	77 844
SE015	Nakłady pracy własnej	FWU	0,000	0,000	0,000
SE016	Czas pracy własnej	godz.	0	0	0
SE020	Nakłady pracy najemnej	AWU	13,942	30,100	35,368
SE021	Czas pracy najemnej	godz.	30 730	66 365	77 844
SE025	Powierzchnia użytkowanych użytków rolnych	ha	911,0	736,4	1 085,1
SE030	Powierzchnia dodzierżawionych użytków rolnych	ha	580,5	580,0	847,5
SE035	Zboża	ha	522,30	304,23	539,98
SE041	Pozostałe uprawy polowe	ha	320,32	125,55	257,59
SE042	Uprawy energetyczne	ha	2,04	0,00	0,00
SE046	Warzywa i kwiaty	ha	3,09	2,39	2,23
SE050	Winnice	ha	0,00	0,00	0,00
SE054	Uprawy trwałe	ha	1,28	0,00	1,44
SE055	Sady	ha	1,10	0,00	1,44
SE060	Gaje oliwne	ha	0,00	0,00	0,00
SE065	Pozostałe uprawy trwałe	ha	0,18	0,00	0,00
SE071	Uprawy pastewne	ha	56,06	302,57	272,82
SE072	Odłogi	ha	0,00	0,00	0,00
SE073	Ugory	ha	5,26	1,61	7,38
SE075	Lasy	ha	4,40	8,83	2,80
SE080	Zwierzęta ogółem	LU	47,3	738,3	601,9
SE085	Krowy mleczne	LU	20,91	219,58	200,34
SE090	Pozostałe bydło	LU	17,23	169,81	171,30
SE095	Owce i kozy	LU	0,00	3,14	2,07
SE100	Trzoda chlewna	LU	7,85	304,96	211,44
SE105	Drób	LU	0,00	0,00	0,82
SE110	Plon pszenicy	dt/ha	61,7	60,4	60,7
SE115	Plon kukurydzy	dt/ha	69,0	80,0	81,8
SE120	Obsada zwierząt	LU/ha	0,62	1,28	1,32
SE125	Wydajność mleczna krów	kg/krowę	7 554	9 268	7 571

Tabela 4.1-3 Wartość produkcji według typów rolniczych

Symbol	Zmienna	j.m.	Uprawy	Pozostałe	Mieszane
			polowe (AB)	(F, G, H)	(I)
SE131	Produkcja ogółem	zł	3 577 581	5 218 143	5 094 077
SE135	Produkcja roślinna	zł	3 193 912	1 350 496	2 623 282
SE140	Zboża	zł	1 408 472	743 486	1 349 174
SE145	Rośliny białkowe	zł	6 780	1 805	12 653
SE146	Uprawy energetyczne	zł	6 741	0	0
SE150	Ziemniaki	zł	460 438	9 712	316
SE155	Buraki cukrowe	zł	166 394	107 291	230 308
SE160	Rośliny oleiste	zł	1 084 394	440 147	918 892
SE165	Rośliny przemysłowe	zł	66	0	7 610
SE170	Warzywa i kwiaty	zł	32 152	19 827	21 840
SE175	Owoce	zł	0	0	11 842
SE180	Owoce cytrusowe	zł	0	0	0
SE185	Wina i winogrona	zł	0	0	0
SE190	Oliwki i olej z oliwek	zł	0	0	0
SE195	Uprawy pastewne	zł	18 268	14 352	1 697
SE200	Inne produkty pochodzenia roślinnego	zł	10 207	13 877	68 951
SE206	Produkcja zwierzęca	zł	254 102	3 766 872	2 401 167
SE211	Różnica wartości zwierząt	zł	5 769	-46 102	1 246
SE216	Mleko i przetwory z mleka krowiego	zł	160 580	2 092 286	1 552 609
SE220	Żywiec wołowy	zł	31 260	250 426	326 535
SE225	Żywiec wieprzowy	zł	28 237	1 077 198	487 900
SE230	Żywiec barani i kozi	zł	0	1 596	2 095
SE235	Żywiec drobiowy	zł	0	0	-47
SE240	Jaja	zł	0	0	0
SE245	Mleko i przetwory z mleka owczego i koziego	zł	0	0	0
SE251	Inne zwierzęta i produkty zwierzęce	zł	34 025	345 366	32 074
SE256	Pozostała produkcja	zł	129 567	100 775	69 628
SE260	Przekazania do gospodarstwa domowego	zł	630	24 157	796
SE265	Zużycie wewnętrzne	zł	82 410	427 017	434 214

Tabela 4.1-4 Koszty według typów rolniczych

Symbol	Zmienna	j.m.	Uprawy	Pozostałe	Mieszane
			polowe (AB)	(F, G, H)	(I)
SE270	Koszty ogółem	zł	4 004 954	5 784 154	6 012 286
SE275	Zużycie pośrednie	zł	2 835 030	3 951 429	3 874 961
SE281	Koszty bezpośrednie	zł	1 716 927	2 575 130	2 555 883
SE285	Nasiona i sadzonki	zł	245 017	131 975	241 236
SE290	Nasiona i sadzonki własne	zł	38 687	24 616	48 836
SE295	Nawozy	zł	771 161	464 543	723 617
SE300	Środki ochrony roślin	zł	527 048	177 573	363 152
SE305	Pozostałe koszty bezpśrednie produkcji roślinnej	zł	44 475	15 254	72 184
SE310	Pasze dla zwierząt żywionych w systemie wypasowym	zł	84 880	875 001	599 372
SE315	Pasze dla zwierząt żywionych w systemie wypasowym, wytworzone w gosp. rol.	zł	23 673	242 260	214 828
SE320	Pasze dla zwierząt ziarnożernych	zł	31 018	570 275	298 707
SE325	Pasze dla zwierząt ziarnożernych, wytworzone w gosp. rol.	zł	8 940	160 142	160 863
SE330	Pozostałe koszty bezpśrednie produkcji zwierzęcej	zł	13 327	340 510	257 614
SE331	Koszty bezpśrednie produkcji leśnej	zł	0	0	0
SE336	Koszty ogólnogospodarcze	zł	1 118 103	1 376 298	1 319 077
SE340	Koszty utrzymania maszyn i budynków	zł	137 965	183 778	261 797
SE345	Energia	zł	400 444	578 840	631 700
SE350	Usługi	zł	458 192	256 426	197 824
SE356	Pozostałe koszty ogólnogospodarcze	zł	121 502	357 254	227 757
SE360	Amortyzacja	zł	292 764	555 284	479 123
SE365	Koszty czynników zewnątrznych	zł	877 160	1 277 441	1 658 203
SE370	Wynagrodzenia	zł	593 184	1 150 233	1 473 321
SE375	Czynsze	zł	167 430	69 765	125 176
SE380	Odsetki	zł	116 546	57 444	59 706

Tabela 4.1-5 Dopłaty do działalności operacyjnej gospodarstwa według typów rolniczych

Symbol	Zmienna	j.m.	Uprawy	Pozostałe	Mieszane
			polowe (AB)	(F, G, H)	(I)
SE605	Dopłaty do działalności operacyjnej	zł	907 671	802 159	1 143 119
SE610	Dopłaty do produkcji roślinnej	zł	9 503	0	36 187
SE611	Dopłaty wyrównawcze / płatności obszarowe	zł	1 259	0	0
SE612	Dopłaty za odlogowanie	zł	0	0	0
SE613	Pozostałe dopłaty do produkcji roślinnej	zł	8 244	0	36 187
SE615	Dopłaty do produkcji zwierzęcej	zł	0	0	0
SE616	Saldo dopłat i kar do produkcji mleka	zł	0	0	0
SE617	Dopłaty do pozostałej produkcji bydłowej	zł	0	0	0
SE618	Dopłaty do produkcji owiec i kóz	zł	0	0	0
SE619	Pozostałe dopłaty do produkcji zwierzęcej	zł	0	0	0
SE620	Pozostałe dopłaty	zł	417 833	351 589	529 545
SE621	Dopłaty rolnośrodowiskowe	zł	53 313	40 551	42 334
SE622	Dopłaty do obszarów o niekorzystnych warunkach gospodarowania (LFA)	zł	7 943	13 224	8 033
SE623	Inne dopłaty do rozwoju obszarów wiejskich	zł	0	0	549
SE625	Dopłaty do zużycia pośredniego	zł	40 559	51 499	57 690
SE626	Dopłaty do kosztów czynników zewnętrznych	zł	0	0	0
SE630	Płatności "decoupled"	zł	439 776	399 072	519 696
SE631	Jednolita płatność na gospodarstwo	zł	0	0	0
SE632	Jednolita płatność obszarowa	zł	439 776	399 072	519 696
SE640	Dodatkowe wsparcie	zł	0	0	0

Tabela 4.1-6 Salda dopłat i podatków według typów rolniczych

Symbol	Zmienna	j.m.	Uprawy	Pozostałe	Mieszane
			polowe (AB)	(F, G, H)	(I)
SE600	Saldo dopłat i podatków dot. dział. operacyjnej	zł	831 222	830 525	1 108 248
SE605	Dopłaty do działalności operacyjnej	zł	907 671	802 159	1 143 119
SE395	Saldo podatku VAT (z wyłączeniem podatku VAT od inwestycji)	zł	54 512	81 415	90 192
SE390	Podatki	zł	130 961	53 050	125 064
SE405	Saldo dopłat i podatków dot. dział. inwestycyjnej	zł	-19 050	-57 025	-26 001
SE406	Dopłaty do inwestycji	zł	36 015	58 062	29 006
SE407	Rekompensaty za rezygnację z produkcji mleka	zł	0	0	0
SE408	Podatek VAT zapłacony od inwestycji	zł	55 065	115 087	55 006

Tabela 4.1-7 Dochód na gospodarstwo rolne według typów rolniczych

Symbol	Zmienna	j.m.	Uprawy	Pozostałe	Mieszane
			polowe (AB)	(F, G, H)	(I)
SE131	Produkcja ogółem	zł	3 577 581	5 218 143	5 094 077
SE275	Zużycie pośrednie	zł	2 835 030	3 951 429	3 874 961
SE600	Saldo dopłat i podatków dot. dział. operacyjnej	zł	831 222	830 525	1 108 248
SE410	Wartość dodana brutto	zł	1 573 773	2 097 239	2 327 364
SE360	Amortyzacja	zł	292 764	555 284	479 123
SE415	Wartość dodana netto	zł	1 281 009	1 541 955	1 848 241
SE365	Koszty czynników zewnętrznych	zł	877 160	1 277 441	1 658 203
SE405	Saldo dopłat i podatków dot. dział. inwestycyjnej	zł	-19 050	-57 025	-26 001
SE420	Dochód z rodzinnego gospodarstwa rolnego	zł	384 799	207 489	164 038

Tabela 4.1-8 Dochód na osobę według typów rolniczych

Symbol	Zmienna	j.m.	Uprawy	Pozostałe	Mieszane
			polowe (AB)	(F, G, H)	(I)
SE425	Wartość dodana netto na osobę pełnoetatową	zł/AWU	91 882	50 946	52 258

Tabela 4.1-9 Bilans finansowy na koniec roku obrachunkowego według typów rolniczych

Symbol	Zmienna	j.m.	Uprawy	Pozostałe	Mieszane
			polowe (AB)	(F, G, H)	(I)
SE436	Aktywa ogółem	zł	9 586 097	12 342 207	10 962 735
SE441	Aktywa trwale	zł	6 188 515	8 230 874	6 593 415
SE446	Ziemia, uprawy trwale i kwoty produkcyjne	zł	4 121 996	1 370 538	1 734 996
SE450	Budynki	zł	746 895	4 361 022	2 249 297
SE455	Maszyny, urządzenia i śr. transportu	zł	1 246 565	1 725 567	1 789 456
SE460	Stado podstawowe (pleć żeńska)	zł	73 059	773 747	819 665
SE465	Aktywa obrotowe	zł	3 397 583	4 111 334	4 369 320
SE470	Stado obrotowe	zł	56 196	852 848	587 840
SE475	Zapasy produktów rolniczych	zł	850 167	389 854	797 188
SE480	Pozostałe aktywa obrotowe	zł	2 491 220	2 868 632	2 984 292
SE485	Zobowiązania ogółem	zł	3 708 477	2 338 944	2 424 577
SE490	Zobowiązania długoterminowe	zł	2 364 123	1 226 327	1 136 478
SE495	Zobowiązania krótkoterminowe	zł	1 344 353	1 112 617	1 288 099
SE501	Kapitał własny	zł	5 877 621	10 003 263	8 538 159

Tabela 4.1-10 Wskaźniki finansowe według typów rolniczych

Symbol	Zmienna	j.m.	Uprawy	Pozostałe	Mieszane
			polowe (AB)	(F, G, H)	(I)
SE506	Zmiana wartości kapitału własnego	zł	298 641	414 878	308 168
SE510	Średnia wartość kapitału gospodarstwa rolnego	zł	5 583 986	11 001 360	9 308 607
SE516	Inwestycje brutto	zł	898 240	719 457	436 855
SE521	Inwestycje netto	zł	605 477	164 173	-42 268
SE526	Przepływ pieniężny (1)	zł	646 778	806 746	776 041
SE530	Przepływ pieniężny (2)	zł	-233 297	-123 832	264 358

4.2. Grupowanie gospodarstw rolnych z osobowością prawną według wielkości ekonomicznej

Tabela 4.2-1 Próba gospodarstw według wielkości ekonomicznej

Symbol	Zmienna	j.m.	< 100 ESU	100 -< 250 ESU	250 -< 500 ESU	500 -< 1000 ESU	>= 1000 ESU
SYS03	Liczba gospodarstw w próbie		28	57	42	25	16
SYS04	Kurs wymiany jedn. monetarnej kraju członkowskiego na euro		4,3276	4,3276	4,3276	4,3276	4,3276

Tabela 4.2-2 Wybrane informacje o produkcji według wielkości ekonomicznej

Symbol	Zmienna	j.m.	< 100 ESU	100 -< 250 ESU	250 -< 500 ESU	500 -< 1000 ESU	>= 1000 ESU
SE005	Wielkość ekonomiczna	ESU	61,5	181,2	347,7	637,8	1 600,8
SE010	Nakłady pracy ogółem	AWU	4,115	10,196	18,183	36,288	93,128
SE011	Czas pracy ogółem	godz.	9 120	22 505	40 036	79 894	204 944
SE015	Nakłady pracy własnej	FWU	0,000	0,000	0,000	0,000	0,000
SE016	Czas pracy własnej	godz.	0	0	0	0	0
SE020	Nakłady pracy najemnej	AWU	4,115	10,144	18,183	36,288	93,128
SE021	Czas pracy najemnej	godz.	9 120	22 389	40 036	79 894	204 944
SE025	Powierzchnia użytkowanych użytków rolnych	ha	239,8	606,9	925,1	1 424,8	2 752,6
SE030	Powierzchnia dodzierżawionych użytków rolnych	ha	54,9	367,0	593,5	1 104,8	2 358,4
SE035	Zboża	ha	131,67	358,18	493,95	717,35	1 377,89
SE041	Pozostałe uprawy polowe	ha	82,42	184,11	240,51	473,36	749,69
SE042	Uprawy energetyczne	ha	0,00	3,33	0,00	0,00	0,00
SE046	Warzywa i kwiaty	ha	0,00	0,82	4,63	5,88	4,29
SE050	Winnice	ha	0,00	0,00	0,00	0,00	0,00
SE054	Uprawy trwałe	ha	0,00	0,00	4,79	0,00	0,00
SE055	Sady	ha	0,00	0,00	4,38	0,00	0,00
SE060	Gaje oliwne	ha	0,00	0,00	0,00	0,00	0,00
SE065	Pozostałe uprawy trwałe	ha	0,00	0,00	0,40	0,00	0,00
SE071	Uprawy pastewne	ha	25,23	61,81	173,89	219,89	573,74
SE072	Odłogi	ha	0,00	0,00	0,00	0,00	0,00
SE073	Ugory	ha	0,00	0,00	4,33	5,45	38,77
SE075	Lasy	ha	0,93	2,78	5,89	5,09	10,58
SE080	Zwierzęta ogółem	LU	15,4	74,9	260,4	506,7	1 481,0
SE085	Krowy mleczne	LU	1,09	28,59	71,80	155,20	547,59
SE090	Pozostałe bydło	LU	7,19	19,46	59,88	127,30	463,45
SE095	Owce i kozy	LU	0,25	0,25	0,00	0,00	9,56
SE100	Trzoda chlewna	LU	6,48	20,35	117,78	205,89	427,26
SE105	Drób	LU	0,00	0,00	0,00	1,87	0,00
SE110	Plon pszenicy	dt/ha	51,7	64,7	60,9	60,1	61,2
SE115	Plon kukurydzy	dt/ha	50,0	69,6	70,8	75,3	82,2
SE120	Obsada zwierząt	LU/ha	0,34	0,78	0,74	1,23	1,65
SE125	Wydajność mleczna krów	kg/krowe	5 128	7 559	6 915	7 329	8 677

Tabela 4.2-3 Wartość produkcji według wielkości ekonomicznej

Symbol	Zmienna	j.m.	< 100 ESU	100 -< 250 ESU	250 -< 500 ESU	500 -< 1000 ESU	>= 1000 ESU
SE131	Produkcja ogółem	zł	754 184	2 209 410	3 623 740	7 073 986	15 056 483
SE135	Produkcja roślinna	zł	588 888	1 830 424	2 474 837	4 759 044	7 945 475
SE140	Zboża	zł	280 563	957 317	1 216 303	1 969 140	3 658 596
SE145	Rośliny biakowe	zł	1 308	6 384	9 613	8 595	22 818
SE146	Uprawy energetyczne	zł	0	10 998	0	0	0
SE150	Ziemniaki	zł	0	138 614	84 715	583 876	1 059 848
SE155	Buraki cukrowe	zł	21 691	39 752	157 336	460 581	596 098
SE160	Rośliny oleiste	zł	283 877	637 153	886 049	1 646 957	2 405 865
SE165	Rośliny przemysłowe	zł	0	1 685	1 847	10 635	26
SE170	Warzywa i kwiaty	zł	0	8 487	53 888	53 535	31 655
SE175	Owoce	zł	0	0	16 071	0	0
SE180	Owoce cytrusowe	zł	0	0	0	0	0
SE185	Wina i winogrona	zł	0	0	0	0	0
SE190	Oliwki i olej z oliwek	zł	0	0	0	0	0
SE195	Uprawy pastewne	zł	1 449	6 944	8 125	17 000	53 210
SE200	Inne produkty pochodzenia roślinnego	zł	0	23 089	40 890	8 724	117 359
SE206	Produkcja zwierzęca	zł	130 540	328 730	1 061 987	2 111 376	6 782 569
SE211	Różnica wartości zwierząt	zł	13 415	-8 506	27 100	35 663	-133 931
SE216	Mleko i przetwory z mleka krowiego	zł	6 144	211 403	519 992	1 146 208	4 898 553
SE220	Żywiec wołowy	zł	10 761	33 736	100 223	209 432	897 374
SE225	Żywiec wieprzowy	zł	6 105	46 396	332 940	724 059	932 842
SE230	Żywiec barani i kozi	zł	-59	32	0	0	9 249
SE235	Żywiec drobiowy	zł	0	0	0	-108	0
SE240	Jaja	zł	0	0	0	0	0
SE245	Mleko i przetwory z mleka owczego i koziego	zł	0	0	0	0	0
SE251	Inne zwierzęta i produkty zwierzęce	zł	107 588	37 163	108 831	31 786	44 550
SE256	Pozostała produkcja	zł	34 756	50 256	86 916	203 566	328 440
SE260	Przekazania do gospodarstwa domowego	zł	664	268	10 264	2 953	0
SE265	Zużycie wewnętrzne	zł	24 849	70 440	172 421	356 402	1 202 374

Tabela 4.2-4 Koszty według wielkości ekonomicznej

Symbol	Zmienna	j.m.	< 100 ESU	100 -< 250 ESU	250 -< 500 ESU	500 -< 1000 ESU	>= 1000 ESU
SE270	Koszty ogółem	zł	916 691	2 467 459	4 245 345	7 806 809	17 468 034
SE275	Zużycie pośrednie	zł	632 129	1 757 208	2 932 520	5 208 239	11 526 500
SE281	Koszty bezpośrednie	zł	349 762	1 090 392	1 836 908	3 431 723	7 301 441
SE285	Nasiona i sadzonki	zł	37 067	138 648	195 908	430 332	686 587
SE290	Nasiona i sadzonki własne	zł	7 842	22 991	21 411	65 029	173 100
SE295	Nawozy	zł	174 130	468 600	692 836	1 191 968	1 927 614
SE300	Środki ochrony roślin	zł	106 946	304 456	433 708	769 412	944 495
SE305	Pozostałe koszty bezpośrednie produkcji roślinnej	zł	4 102	34 829	21 737	84 757	212 075
SE310	Pasze dla zwierząt żywionych w systemie wypasowym	zł	3 618	84 374	212 687	369 024	2 171 188
SE315	Pasze dla zwierząt żywionych w systemie wypasowym, wytworzone w gosp. rol.	zł	1 250	26 751	67 208	160 979	650 029
SE320	Pasze dla zwierząt ziarnożernych	zł	21 698	29 633	191 288	398 654	617 426
SE325	Pasze dla zwierząt ziarnożernych, wytworzone w gosp. rol.	zł	16 115	17 644	82 407	131 185	292 842
SE330	Pozostałe koszty bezpośrednie produkcji zwierzęcej	zł	2 201	29 851	88 744	187 575	742 056
SE331	Koszty bezpośrednie produkcji leśnej	zł	0	0	0	0	0
SE336	Koszty ogólnogospodarcze	zł	282 367	666 817	1 095 612	1 776 516	4 225 059
SE340	Koszty utrzymania maszyn i budynków	zł	31 697	83 066	142 189	298 868	749 702
SE345	Energia	zł	89 464	248 330	421 913	800 487	1 829 688
SE350	Usługi	zł	135 622	248 456	352 875	453 682	898 831
SE356	Pozostałe koszty ogólnogospodarcze	zł	25 585	86 965	178 635	223 479	746 838
SE360	Amortyzacja	zł	79 323	186 971	330 301	603 142	1 418 908
SE365	Koszty czynników zewnętrznych	zł	205 239	523 280	982 525	1 995 428	4 522 627
SE370	Wynagrodzenia	zł	135 168	362 132	771 705	1 556 090	4 006 842
SE375	Czynsze	zł	14 293	104 094	116 767	297 815	329 917
SE380	Odsetki	zł	55 779	57 054	94 053	141 523	185 868

Tabela 4.2-5 Dopłaty do działalności operacyjnej gospodarstwa według wielkości ekonomicznej

Symbol	Zmienna	j.m.	< 100 ESU	100 -< 250 ESU	250 -< 500 ESU	500 -< 1000 ESU	>= 1000 ESU
SE605	Dopłaty do działalności operacyjnej	zł	235 029	623 412	929 019	1 568 658	2 728 719
SE610	Dopłaty do produkcji roślinnej	zł	0	7 523	16 039	73 759	0
SE611	Dopłaty wyrównawcze / płatności obszarowe	zł	0	634	0	3 236	0
SE612	Dopłaty za odłogowanie	zł	0	0	0	0	0
SE613	Pozostałe dopłaty do produkcji roślinnej	zł	0	6 889	16 039	70 523	0
SE615	Dopłaty do produkcji zwierzęcej	zł	0	0	0	0	0
SE616	Saldo dopłat i kar do produkcji mleka	zł	0	0	0	0	0
SE617	Dopłaty do pozostałej produkcji bydłowej	zł	0	0	0	0	0
SE618	Dopłaty do produkcji owiec i kóz	zł	0	0	0	0	0
SE619	Pozostałe dopłaty do produkcji zwierzęcej	zł	0	0	0	0	0
SE620	Pozostałe dopłaty	zł	107 972	281 968	433 228	729 719	1 239 823
SE621	Dopłaty rolnośrodowiskowe	zł	16 090	46 469	52 027	56 472	87 806
SE622	Dopłaty do obszarów o niekorzystnych warunkach gospodarowania (LFA)	zł	6 262	8 551	11 825	4 753	9 774
SE623	Inne dopłaty do rozwoju obszarów wiejskich	zł	0	549	0	0	0
SE625	Dopłaty do zużycia pośredniego	zł	8 468	27 753	49 729	64 119	154 793
SE626	Dopłaty do kosztów czynników zewnętrznych	zł	0	0	0	0	0
SE630	Płatności "decoupled"	zł	118 588	306 168	430 024	701 061	1 334 103
SE631	Jednolita płatność na gospodarstwo	zł	0	0	0	0	0
SE632	Jednolita płatność obszarowa	zł	118 588	306 168	430 024	701 061	1 334 103
SE640	Dodatkowe wsparcie	zł	0	0	0	0	0

Tabela 4.2-6 Salda dopłat i podatków według wielkości ekonomicznej

Symbol	Zmienna	j.m.	< 100 ESU	100 -< 250 ESU	250 -< 500 ESU	500 -< 1000 ESU	>= 1000 ESU
SE600	Saldo dopłat i podatków dot. dział. operacyjnej	zł	248 543	597 337	891 194	1 448 442	2 548 414
SE605	Dopłaty do działalności operacyjnej	zł	235 029	623 412	929 019	1 568 658	2 728 719
SE395	Saldo podatku VAT (z wyłączeniem podatku VAT od inwestycji)	zł	37 603	46 677	72 390	61 053	212 242
SE390	Podatki	zł	24 088	72 752	110 216	181 269	392 547
SE405	Saldo dopłat i podatków dot. dział. inwestycyjnej	zł	-14 861	4 055	-26 693	-82 188	-57 458
SE406	Dopłaty do inwestycji	zł	8 651	37 344	51 989	35 741	37 500
SE407	Rekompensaty za rezygnację z produkcji mleka	zł	0	0	0	0	0
SE408	Podatek VAT zapłacony od inwestycji	zł	23 512	33 288	78 682	117 929	94 958

Tabela 4.2-7 Dochód na gospodarstwo rolne według wielkości ekonomicznej

Symbol	Zmienna	j.m.	< 100 ESU	100 -< 250 ESU	250 -< 500 ESU	500 -< 1000 ESU	>= 1000 ESU
SE131	Produkcja ogółem	zł	754 184	2 209 410	3 623 740	7 073 986	15 056 483
SE275	Zużycie pośrednie	zł	632 129	1 757 208	2 932 520	5 208 239	11 526 500
SE600	Saldo dopłat i podatków dot. dział. operacyjnej	zł	248 543	597 337	891 194	1 448 442	2 548 414
SE410	Wartość dodana brutto	zł	370 598	1 049 538	1 582 414	3 314 189	6 078 397
SE360	Amortyzacja	zł	79 323	186 971	330 301	603 142	1 418 908
SE415	Wartość dodana netto	zł	291 275	862 567	1 252 113	2 711 047	4 659 489
SE365	Koszty czynników zewnętrznych	zł	205 239	523 280	982 525	1 995 428	4 522 627
SE405	Saldo dopłat i podatków dot. dział. inwestycyjnej	zł	-14 861	4 055	-26 693	-82 188	-57 458
SE420	Dochód z rodzinnego gospodarstwa rolnego	zł	71 175	343 343	242 895	633 431	79 405

Tabela 4.2-8 Dochód na osobę według wielkości ekonomicznej

Symbol	Zmienna	j.m.	< 100 ESU	100 -< 250 ESU	250 -< 500 ESU	500 -< 1000 ESU	>= 1000 ESU
SE425	Wartość dodana netto na osobę pełnozatrudnioną	z/AWU	70 790	84 595	68 861	74 710	50 033

Tabela 4.2-9 Bilans finansowy na koniec roku obrachunkowego według wielkości ekonomicznej

Symbol	Zmienna	j.m.	< 100 ESU	100 -< 250 ESU	250 -< 500 ESU	500 -< 1000 ESU	>= 1000 ESU
SE436	Aktywa ogółem	zł	3 720 287	6 707 496	10 013 140	13 788 216	30 424 382
SE441	Aktywa trwałe	zł	2 984 799	4 576 672	6 029 460	7 768 112	19 226 715
SE446	Ziemia, uprawy trwałe i kwoty produkcyjne	zł	2 262 377	3 111 461	3 274 149	2 536 775	4 079 788
SE450	Budynki	zł	338 953	454 163	1 057 980	2 482 741	8 392 990
SE455	Maszyny, urządzenia i śr. transportu	zł	360 957	886 245	1 397 988	2 159 769	4 728 577
SE460	Stado podstawowe (pleć żeńska)	zł	22 512	124 803	299 343	588 826	2 025 359
SE465	Aktywa obrotowe	zł	735 489	2 130 824	3 983 680	6 020 104	11 197 667
SE470	Stado obrotowe	zł	31 896	116 577	269 479	479 648	1 452 315
SE475	Zapasy produktów rolniczych	zł	60 332	461 364	675 326	1 467 465	2 405 328
SE480	Pozostałe aktywa obrotowe	zł	643 261	1 552 882	3 038 875	4 072 991	7 340 023
SE485	Zobowiązania ogółem	zł	1 729 975	2 471 743	2 918 924	4 293 486	6 620 597
SE490	Zobowiązania długoterminowe	zł	1 417 504	1 436 330	1 785 271	2 552 698	2 897 301
SE495	Zobowiązania krótkoterminowe	zł	312 471	1 035 413	1 133 653	1 740 788	3 723 296
SE501	Kapitał własny	zł	1 990 312	4 235 753	7 094 215	9 494 730	23 803 785

Tabela 4.2-10 Wskaźniki finansowe według wielkości ekonomicznej

Symbol	Zmienna	j.m.	< 100 ESU	100 -< 250 ESU	250 -< 500 ESU	500 -< 1000 ESU	>= 1000 ESU
SE506	Zmiana wartości kapitału własnego	zł	290 393	260 535	642 156	-124 571	373 071
SE510	Średnia wartość kapitału gospodarstwa rolnego	zł	1 462 485	3 713 100	6 681 928	11 325 559	26 971 850
SE516	Inwestycje brutto	zł	559 805	628 484	679 663	994 019	1 030 802
SE521	Inwestycje netto	zł	480 482	441 513	349 362	390 877	-388 106
SE526	Przepływ pieniężny (1)	zł	206 791	512 011	681 744	1 124 967	1 698 372
SE530	Przepływ pieniężny (2)	zł	-311 984	-209 687	-88 147	668 713	-74 070

4.3. Grupowanie gospodarstw rolnych z osobowością prawną według powierzchni użytków rolnych

Tabela 4.3-1 Próba gospodarstw według powierzchni użytków rolnych

Symbol	Zmienna	j.m.	<= 250 ha	250 <= 500 ha	500 <= 750 ha	750 <= 1 000 ha	1 000 <= 2 000 ha	> 2 000 ha
SYS03	Liczba gospodarstw w próbie		21	35	37	25	31	19
SYS04	Kurs wymiany jedn. monetarnej kraju członkowskiego na euro		4,3276	4,3276	4,3276	4,3276	4,3276	4,3276

Tabela 4.3-2 Wybrane informacje o produkcji według powierzchni użytków rolnych

Symbol	Zmienna	j.m.	<= 250 ha	250 <= 500 ha	500 <= 750 ha	750 <= 1 000 ha	1 000 <= 2 000 ha	> 2 000 ha
SE005	Wielkość ekonomiczna	ESU	96,4	183,7	232,0	327,2	567,4	1 337,1
SE010	Nakłady pracy ogółem	AWU	6,045	10,823	11,467	17,882	29,341	82,667
SE011	Czas pracy ogółem	godz.	13 426	23 872	25 278	39 400	64 559	181 947
SE015	Nakłady pracy własnej	FWU	0,000	0,000	0,000	0,000	0,000	0,000
SE016	Czas pracy własnej	godz.	0	0	0	0	0	0
SE020	Nakłady pracy najmnej	AWU	5,902	10,823	11,467	17,882	29,341	82,667
SE021	Czas pracy najmnej	godz.	13 112	23 872	25 278	39 400	64 559	181 947
SE025	Powierzchnia użytkowanych użytków rolnych	ha	173,0	385,2	642,3	871,7	1 412,0	2 809,6
SE030	Powierzchnia dodzierżawionych użytków rolnych	ha	46,4	188,9	384,0	499,3	1 028,2	2 452,0
SE035	Zboża	ha	92,50	195,62	370,07	493,38	761,82	1 389,28
SE041	Pozostałe uprawy polowe	ha	52,99	127,90	175,35	258,17	425,00	790,85
SE042	Uprawy energetyczne	ha	0,00	0,00	5,14	0,00	0,00	0,00
SE046	Warzywa i kwiaty	ha	0,86	2,13	4,03	1,52	4,34	2,26
SE050	Winnice	ha	0,00	0,00	0,00	0,00	0,00	0,00
SE054	Uprawy trwałe	ha	0,00	0,00	2,76	3,28	0,55	0,00
SE055	Sady	ha	0,00	0,00	2,76	3,28	0,00	0,00
SE060	Gaje oliwne	ha	0,00	0,00	0,00	0,00	0,00	0,00
SE065	Pozostałe uprawy trwałe	ha	0,00	0,00	0,00	0,00	0,55	0,00
SE071	Uprawy pastewne	ha	26,01	58,71	89,05	102,86	215,80	581,72
SE072	Odłogi	ha	0,00	0,00	0,00	0,00	0,00	0,00
SE073	Ugory	ha	0,00	0,83	0,09	2,19	3,85	38,53
SE075	Lasy	ha	0,05	1,55	2,63	4,53	9,47	8,91
SE080	Zwierzęta ogółem	LU	113,3	198,4	152,0	196,9	415,1	1 013,6
SE085	Krowy mleczne	LU	25,36	43,91	49,77	63,42	95,87	465,71
SE090	Pozostałe bydło	LU	15,31	32,73	38,55	61,73	83,96	388,62
SE095	Owce i kozy	LU	0,00	0,20	0,39	0,00	0,00	8,05
SE100	Trzoda chlewna	LU	72,13	114,81	60,08	71,79	213,80	110,17
SE105	Drób	LU	0,00	0,00	0,00	0,00	1,51	0,00
SE110	Plon pszenicy	dt/ha	52,2	57,8	63,5	62,2	62,0	61,0
SE115	Plon kukurydzy	dt/ha	29,8	71,3	71,0	90,3	73,1	78,2
SE120	Obsada zwierząt	LU/ha	1,56	1,29	0,99	1,18	0,81	1,38
SE125	Wydajność mleczna krów	kg/krowe	7 286	7 787	7 068	6 812	7 566	8 548

Tabela 4.3-3 Wartość produkcji według wielkości powierzchni użytków rolnych

Symbol	Zmienna	j.m.	<= 250 ha	250 <= 500 ha	500 <= 750 ha	750 <= 1 000 ha	1 000 <= 2 000 ha	> 2 000 ha
SE131	Produkcja ogółem	zł	961 907	1 999 925	2 486 179	3 514 345	6 119 826	13 539 194
SE135	Produkcja roślinna	zł	490 897	1 017 185	1 835 527	2 694 719	4 381 978	8 096 617
SE140	Zboża	zł	198 080	440 973	971 844	1 281 259	2 038 916	3 709 672
SE145	Rośliny białkowe	zł	464	5 188	10 793	8 543	6 932	19 215
SE146	Uprawy energetyczne	zł	0	0	16 942	0	0	0
SE150	Ziemniaki	zł	84 173	30 557	136 862	142 322	470 868	892 503
SE155	Buraki cukrowe	zł	13 958	93 515	47 763	231 180	342 533	463 266
SE160	Rośliny oleiste	zł	161 979	394 967	590 007	914 803	1 454 090	2 849 770
SE165	Rośliny przemysłowe	zł	0	2 569	2 263	10 635	0	22
SE170	Warzywa i kwiaty	zł	19 558	10 690	53 033	15 340	35 628	18 783
SE175	Owoce	zł	0	0	0	26 999	0	0
SE180	Owoce cytrusowe	zł	0	0	0	0	0	0
SE185	Wina i winogrona	zł	0	0	0	0	0	0
SE190	Oliwki i olej z oliwek	zł	0	0	0	0	0	0
SE195	Uprawy pastewne	zł	12 686	1 125	4 176	0	23 946	44 809
SE200	Inne produkty pochodzenia roślinnego	zł	0	37 602	1 844	63 639	9 067	98 576
SE206	Produkcja zwierzęca	zł	441 339	954 435	583 280	780 014	1 545 826	5 085 579
SE211	Różnica wartości zwierząt	zł	421	15 443	-2 930	50 414	16 702	-128 495
SE216	Mleko i przetwory z mleka krowiego	zł	184 720	351 652	359 014	459 987	740 388	4 061 665
SE220	Żywiec wołowy	zł	35 333	55 566	66 544	124 191	136 440	712 846
SE225	Żywiec wieprzowy	zł	220 857	412 422	146 745	195 836	506 055	249 473
SE230	Żywiec barani i kozi	zł	0	-47	49	0	0	7 788
SE235	Żywiec drobiowy	zł	0	0	0	0	-87	0
SE240	Jaja	zł	0	0	0	0	0	0
SE245	Mleko i przetwory z mleka owczego i koziego	zł	0	0	0	0	0	0
SE251	Inne zwierzęta i produkty zwierzęce	zł	431	134 842	10 928	0	163 031	53 806
SE256	Pozostała produkcja	zł	29 671	28 305	67 372	39 611	192 021	356 998
SE260	Przekazania do gospodarstwa domowego	zł	1 435	12 317	101	538	1 948	0
SE265	Żużycie wewnętrzne	zł	56 788	128 578	100 867	159 704	316 331	888 255

Tabela 4.3-4 Koszty według wielkości powierzchni użytków rolnych

Symbol	Zmienna	j.m.	<= 250 ha	250 <= 500 ha	500 <= 750 ha	750 <= 1 000 ha	1 000 <= 2 000 ha	> 2 000 ha
SE270	Koszty ogółem	zł	995 202	2 127 379	2 842 390	3 911 210	7 062 509	15 896 412
SE275	Zużycie pośrednie	zł	671 656	1 486 438	1 996 622	2 675 323	4 849 705	10 443 538
SE281	Koszty bezpośrednie	zł	431 655	975 741	1 284 416	1 669 552	3 089 295	6 498 204
SE285	Nasiona i sadzonki	zł	47 494	72 680	169 873	214 794	374 745	636 801
SE290	Nasiona i sadzonki własne	zł	12 952	14 180	20 519	22 598	48 302	170 254
SE295	Nawozy	zł	149 879	282 965	493 167	660 028	1 145 584	2 000 724
SE300	Środki ochrony roślin	zł	63 663	167 993	313 575	418 618	744 934	1 080 740
SE305	Pozostałe koszty bezpośrednie produkcji roślinnej	zł	4 054	19 183	37 557	29 494	69 950	182 803
SE310	Pasze dla zwierząt żywionych w systemie wypasowym	zł	50 818	152 626	112 330	180 340	248 890	1 843 089
SE315	Pasze dla zwierząt żywionych w systemie wypasowym, wytworzone w gosp. rol.	zł	20 313	35 979	34 106	65 228	103 683	579 731
SE320	Pasze dla zwierząt ziarnożernych	zł	91 045	213 729	104 819	115 781	335 371	190 215
SE325	Pasze dla zwierząt ziarnożernych, wytworzone w gosp. rol.	zł	23 523	74 707	45 780	68 853	164 984	65 510
SE330	Pozostałe koszty bezpośrednie produkcji zwierzęcej	zł	24 701	66 564	53 093	50 497	169 821	563 832
SE331	Koszty bezpośrednie produkcji leśnej	zł	0	0	0	0	0	0
SE336	Koszty ogólnogospodarcze	zł	240 000	510 698	712 206	1 005 771	1 760 410	3 945 334
SE340	Koszty utrzymania maszyn i budynków	zł	33 908	74 717	105 550	107 266	270 397	671 826
SE345	Energia	zł	88 204	230 264	275 162	396 577	722 985	1 644 624
SE350	Usługi	zł	77 263	132 027	226 964	349 222	541 493	965 552
SE356	Pozostałe koszty ogólnogospodarcze	zł	40 626	73 690	104 530	152 705	225 535	663 332
SE360	Amortyzacja	zł	88 229	159 630	245 372	289 702	521 220	1 295 427
SE365	Koszty czynników zewnętrznych	zł	235 318	481 311	600 395	946 185	1 691 584	4 157 447
SE370	Wynagrodzenia	zł	166 897	371 751	447 012	761 014	1 300 155	3 550 729
SE375	Czynsze	zł	21 608	55 246	101 339	118 287	236 321	396 935
SE380	Odsetki	zł	46 812	54 314	52 044	66 884	155 108	209 783

Tabela 4.3-5 Dopłaty do działalności operacyjnej gospodarstwa według wielkości powierzchni użytków rolnych

Symbol	Zmienna	j.m.	<= 250 ha	250 <= 500 ha	500 <= 750 ha	750 <= 1 000 ha	1 000 <= 2 000 ha	> 2 000 ha
SE605	Dopłaty do działalności operacyjnej	zł	212 076	416 453	704 893	891 070	1 441 387	2 733 677
SE610	Dopłaty do produkcji roślinnej	zł	0	0	30 587	14 553	46 803	0
SE611	Dopłaty wyrównawcze / płatności obszarowe	zł	0	0	977	0	2 609	0
SE612	Dopłaty za odlogowanie	zł	0	0	0	0	0	0
SE613	Pozostałe dopłaty do produkcji roślinnej	zł	0	0	29 610	14 553	44 194	0
SE615	Dopłaty do produkcji zwierzęcej	zł	0	0	0	0	0	0
SE616	Saldo dopłat i kar do produkcji mleka	zł	0	0	0	0	0	0
SE617	Dopłaty do pozostałej produkcji bydłowej	zł	0	0	0	0	0	0
SE618	Dopłaty do produkcji owiec i kóz	zł	0	0	0	0	0	0
SE619	Pozostałe dopłaty do produkcji zwierzęcej	zł	0	0	0	0	0	0
SE620	Pozostałe dopłaty	zł	76 687	206 202	315 114	429 959	663 013	1 241 159
SE621	Dopłaty rolnośrodowiskowe	zł	10 063	33 239	45 479	47 640	61 902	101 772
SE622	Dopłaty do obszarów o niekorzystnych warunkach gospodarowania (LFA)	zł	6 039	8 451	8 246	9 360	10 981	6 975
SE623	Inne dopłaty do rozwoju obszarów wiejskich	zł	0	894	0	0	0	0
SE625	Dopłaty do zużycia pośredniego	zł	8 122	24 971	33 909	32 173	77 359	130 824
SE626	Dopłaty do kosztów czynników zewnętrznych	zł	0	0	0	0	0	0
SE630	Płatności "decoupled"	zł	127 267	185 279	325 283	414 386	654 211	1 361 694
SE631	Jednolita płatność na gospodarstwo	zł	0	0	0	0	0	0
SE632	Jednolita płatność obszarowa	zł	127 267	185 279	325 283	414 386	654 211	1 361 694
SE640	Dodatkowe wsparcie	zł	0	0	0	0	0	0

Tabela 4.3-6 Salda dopłat i podatków według powierzchni użytków rolnych

Symbol	Zmienna	j.m.	<= 250 ha	250 <= 500 ha	500 <= 750 ha	750 <= 1 000 ha	1 000 <= 2 000 ha	> 2 000 ha
SE600	Saldo dopłat i podatków dot. dział. operacyjnej	zł	249 140	404 663	688 532	852 836	1 313 443	2 553 407
SE605	Dopłaty do działalności operacyjnej	zł	212 076	416 453	704 893	891 070	1 441 387	2 733 677
SE395	Saldo podatku VAT (z wyłączeniem podatku VAT od inwestycji)	zł	57 588	27 409	59 422	64 922	53 169	212 497
SE390	Podatki	zł	20 524	39 199	75 783	103 156	181 112	392 767
SE405	Saldo dopłat i podatków dot. dział. inwestycyjnej	zł	-20 039	12 828	-19 064	3 374	-51 259	-110 433
SE406	Dopłaty do inwestycji	zł	0	44 084	38 591	35 864	60 659	15 789
SE407	Rekompensaty za rezygnację z produkcji mleka	zł	0	0	0	0	0	0
SE408	Podatek VAT zapłacony od inwestycji	zł	20 039	31 256	57 655	32 490	111 918	126 222

Tabela 4.3-7 Dochód na gospodarstwo rolne według powierzchni użytków rolnych

Symbol	Zmienna	j.m.	<= 250 ha	250 <= 500 ha	500 <= 750 ha	750 <= 1 000 ha	1 000 <= 2 000 ha	> 2 000 ha
SE131	Produkcja ogółem	zł	961 907	1 999 925	2 486 179	3 514 345	6 119 826	13 539 194
SE275	Zużycie pośrednie	zł	671 656	1 486 438	1 996 622	2 675 323	4 849 705	10 443 538
SE600	Saldo dopłat i podatków dot. dział. operacyjnej	zł	249 140	404 663	688 532	852 836	1 313 443	2 553 407
SE410	Wartość dodana brutto	zł	539 392	918 150	1 178 089	1 691 858	2 583 564	5 649 063
SE360	Amortyzacja	zł	88 229	159 630	245 372	289 702	521 220	1 295 427
SE415	Wartość dodana netto	zł	451 163	758 519	932 717	1 402 156	2 062 344	4 353 636
SE365	Koszty czynników zewnętrznych	zł	235 318	481 311	600 395	946 185	1 691 584	4 157 447
SE405	Saldo dopłat i podatków dot. dział. inwestycyjnej	zł	-20 039	12 828	-19 064	3 374	-51 259	-110 433
SE420	Dochód z rodzinnego gospodarstwa rolnego	zł	195 807	290 037	313 258	459 345	319 500	85 756

Tabela 4.3-8 Dochód na osobę według powierzchni użytków rolnych

Symbol	Zmienna	j.m.	<= 250 ha	250 <= 500 ha	500 <= 750 ha	750 <= 1 000 ha	1 000 <= 2 000 ha	> 2 000 ha
SE425	Wartość dodana netto na osobę pełnozatrudnioną	zł/AWU	74 637	70 081	81 337	78 413	70 289	52 665

Tabela 4.3-9 Bilans finansowy na koniec roku obrachunkowego według powierzchni użytków rolnych

Symbol	Zmienna	j.m.	<= 250 ha	250 <= 500 ha	500 <= 750 ha	750 <= 1 000 ha	1 000 <= 2 000 ha	> 2 000 ha
SE436	Aktywa ogółem	zł	3 259 143	5 395 615	6 343 080	10 200 744	14 863 224	27 935 875
SE441	Aktywa trwałe	zł	2 316 582	3 733 348	4 179 342	6 922 009	8 488 677	17 334 841
SE446	Ziemia, uprawy trwałe i kwoty produkcyjne	zł	1 354 809	1 970 552	2 264 853	4 436 512	4 351 791	4 203 781
SE450	Budynki	zł	477 999	777 930	697 322	939 927	1 828 088	6 996 538
SE455	Maszyny, urządzenia i śr. transportu	zł	350 569	764 823	1 051 100	1 282 313	1 927 339	4 429 628
SE460	Stado podstawowe (pleć żeńska)	zł	133 205	220 043	166 067	263 258	381 458	1 704 894
SE465	Aktywa obrotowe	zł	942 562	1 662 267	2 163 738	3 278 735	6 374 547	10 601 034
SE470	Stado obrotowe	zł	99 274	226 734	140 661	145 239	474 246	1 080 358
SE475	Zapasy produktów rolniczych	zł	127 848	229 499	457 835	728 827	1 358 239	2 291 546
SE480	Pozostałe aktywa obrotowe	zł	715 440	1 206 034	1 565 242	2 404 670	4 542 062	7 229 129
SE485	Zobowiązania ogółem	zł	1 127 123	2 003 039	2 576 435	2 678 106	4 361 707	7 048 451
SE490	Zobowiązania długoterminowe	zł	959 608	1 484 040	1 384 507	1 573 693	2 491 021	3 517 510
SE495	Zobowiązania krótkoterminowe	zł	167 515	518 998	1 191 928	1 104 412	1 870 686	3 530 942
SE501	Kapitał własny	zł	2 132 020	3 392 577	3 766 645	7 522 638	10 501 517	20 887 423

Tabela 4.3-10 Wskaźniki finansowe według powierzchni użytków rolnych

Symbol	Zmienna	j.m.	<= 250 ha	250 <= 500 ha	500 <= 750 ha	750 <= 1 000 ha	1 000 <= 2 000 ha	> 2 000 ha
SE506	Zmiana wartości kapitału własnego	zł	444 533	239 987	7 099	600 549	1 105 909	-762 492
SE510	Średnia wartość kapitału gospodarstwa rolnego	zł	1 866 816	3 410 874	4 102 428	6 008 987	10 336 207	24 573 956
SE516	Inwestycje brutto	zł	542 988	295 663	556 682	930 554	1 007 077	1 292 413
SE521	Inwestycje netto	zł	454 759	136 033	311 310	640 852	485 857	-3 014
SE526	Przepływ pieniężny (1)	zł	284 362	479 904	549 932	791 959	870 394	1 526 800
SE530	Przepływ pieniężny (2)	zł	-317 094	164 561	280 856	-581 812	-119 413	-5 389

Literatura

- [1] Commission Decision 78/463/EEC: of 7 April 1978 establishing a Community typology for agricultural holdings.
- [2] Commission Decision 85/377/EEC: of 7 June 1985 establishing a Community typology for agricultural holdings.
- [3] Commission Regulation (EC) No 868/2008 of 3 September 2008 on the farm return to be used for determining the incomes of agricultural holdings and analysing the business operation of such holdings.
- [4] Commission Regulation (EC) No 1265/2008 of 16 December 2008 amending Regulation (EEC) No 1859/82 concerning the selection of returning holdings for the purpose of determining incomes of agricultural holdings.
- [5] FADN. An A to Z of methodology. Office for Official Publications of the European Communities. Luxemburg 1989.
- [6] Goraj L., Osuch D., Sierański W.: Plan wyboru próby gospodarstw rolnych Polskiego FADN od roku obrachunkowego 2008. IERiGŻ-PIB, Warszawa, 2007.
- [7] Goraj L., Osuch D.: Algorytmy do klasyfikacji gospodarstw rolnych według metodyki Wspólnotowej Typologii Gospodarstw Rolnych z zastosowaniem współczynników SGM „2004”. Ekspertyza wykonana na potrzeby GUS, maszynopis IERiGŻ-PIB, Warszawa, 2007.
- [8] http://ec.europa.eu/agriculture/rica/index_en.cfm.
- [9] http://circa.europa.eu/Public/irc/agri/rica/library?l=/information_documentatio/basic_definitions/definitions_variables/_EN_1.0_&a=d.
- [10] http://circa.europa.eu/Public/irc/agri/rica/library?l=/information_documentatio/basic_definitions/ricc_1256_2010_finalpdf/_EN_1.0_&a=d.
- [11] RI/CC 1256 r. 6. Farm Return Data Definitions. EUROPEAN COMMISSION. Brussels October 2010.
- [12] RI/CC 1296. The weighting system for the EU-FADN results. EUROPEAN COMMISSION. Brussels 1999.
- [13] RI/CC 882 Rev. 8.1. Definitions of Variables used in FADN standard results. EUROPEAN COMMISSION. Brussels 12 April 2007.
- [14] Regulation No 79/65/EEC of the Council of 15 June 1965 setting up a network for the collection of accountancy data on the incomes and business operation of agricultural holdings in the European Economic Community.
- [15] Skarżyńska A., Goraj L., Ziętek I.: Metodologia SGM “2002” dla typologii gospodarstw rolnych w Polsce. IERiGŻ-PIB, Warszawa, 2005.

EGZEMPLARZ BEZPŁATNY

Druk i oprawa: Dział Wydawnictw IERiGŻ-PIB